

can-am®



ATV-Produktspezifikationen

2024

ATV-Zubehör und Teile & Wartung

INHALTS- VERZEICHNIS

ATV-Kompatibilitätsleitfaden	5
ZUBEHÖR FÜR G2, G2L, G2S	6
ZUBEHÖR FÜR G3L	49
TEILE UND WARTUNG	76

CANAMOFFROAD.COM

© 2023 Bombardier Recreational Products Inc. (BRP). Alle Rechte vorbehalten. ®, TM und das BRP Logo sind Marken von BRP oder seinen angeschlossenen Unternehmen. †Alle anderen Marken sind Eigentum ihrer jeweiligen Inhaber. BRP behält sich das Recht vor, Produkte einzustellen oder Spezifikationen, Preise, Designs, Ausstattungsmerkmale, Modelle oder Ausstattung zu verändern, ohne dass hieraus Ansprüche abgeleitet werden können. Einige der dargestellten Modelle verfügen möglicherweise über optionale Ausstattung. Das Fahrverhalten der Produkte kann durch Wetter, Temperatur, Höhe, Fähigkeiten des Fahrers und durch das Gewicht von Fahrer/Mitfahrer beeinflusst werden. BRP empfiehlt allen ATV/SSV-Fahrern, eine Schulung zu absolvieren. Wenden Sie sich an Ihren Händler. Der Betrieb von ATVs und SSVs kann gefährlich sein. Überschreiten Sie niemals die Sitzplatzkapazität des ATV/SSV. Alle ATV-Modelle für Erwachsene dürfen nur von Fahrern ab 16 Jahren verwendet werden. Lesen Sie die Betriebsanleitung des Fahrzeugs sorgfältig. Befolgen Sie alle Anleitungen und Sicherheitshinweise und befolgen Sie die geltenden Gesetze und Vorschriften. ATVs und SSVs sind für den Einsatz im Gelände bestimmt. Zu Ihrer Sicherheit: Fahrer und Beifahrer müssen einen Helm, Augenschutz und geeignete Schutzkleidung tragen. Fahren Sie nie unter dem Einfluss von Alkohol und Drogen. Führen Sie während der Fahrt niemals Stunts aus. Vermeiden Sie überhöhte Geschwindigkeit und seien Sie auf schwierigem Terrain besonders vorsichtig. Fahren Sie immer verantwortungsbewusst und vorsichtig. Näheres erfahren Sie bei Ihrem BRP Vertragshändler oder auf <https://can-am.brp.com>.





WENN WIR ETWAS VERKAUFEN, STEHEN WIR AUCH DAZU.

**Beschränkte Garantie von
BRP*** für Neuteile, Zubehör
und Fahrerbekleidung

Beschränkte 2-Jahres-Garantie**

- Von Ihnen oder Ihrem BRP Vertragshändler installierte BRP Originalteile und Zubehörartikel
- Durch BRP verkaufte Produkte des Zubehörmarkts
- Fahrerbekleidung

Beschränkte 4-Jahres-Garantie**

- Helme

INFORMIEREN SIE SICH BEI IHREM CAN-AM
OFF-ROAD HÄNDLER ÜBER ALLE DETAILS

* Gekauft bei einem BRP Vertragshändler oder einem von BRP autorisierten Onlineshop. Es können weitere Ausschlüsse gelten; sehen Sie in den vollständigen Bedingungen für die beschränkte Garantie nach oder wenden Sie sich an Ihren Can-Am Off-Road Vertragshändler. Diese beschränkte Garantie gilt nicht für werkseitig installierte Zubehörartikel und Evinrude Teile und Zubehörartikel.

** Sofern nicht anders festgelegt oder gesetzlich vorgeschrieben.



INDIVIDUELLE GESTALTUNG LEICHT GEMACHT

1

Modell
auswählen.

2

Paket
auswählen.

3

Passen Sie die Farbe, den
Motor und das Zubehör
(oder die Zubehörpakete)
für Ihr Fahrzeug an.

4

Klicken Sie auf
„Speichern“ oder
„An Händler
senden“.



Vorstellbar heißt konfigurierbar. Und fahrbar. Ein Can-Am-Fahrzeug genau auf die Erfordernisse unserer Fahrer abzustimmen, war noch nie so einfach. Scannen Sie den QR-Code und befolgen Sie die Schritt-für-Schritt-Anleitung oben.

**JETZT
KONFIGURIEREN**

Wir haben die Dinge super einfach gemacht.

- Überprüfen Sie Ihr Modelljahr
- Wählen Sie Motor und Modell
- Erfahren Sie Ihren **PLATTFORMCODE**

Dieser **PLATTFORMCODE** sagt Ihnen auf einen Blick, ob der betreffende Zubehörtartikel mit Ihrem Fahrzeug kompatibel ist.

KOMPATIBILITÄTSLEITFADEN FÜR ATV-ZUBEHÖR

Modelljahr	Modell	Motorisierung	Plattformcode
2015	Outlander L	450, 500	G2L
	Outlander	500, 650, 800, 1000	G2
	Outlander L MAX	450, 500	G2L
	Outlander MAX	500, 650, 800, 1000	G2
	6x6	650, 1000	G2
	Renegade	500, 800, 1000	G2S
2016	Outlander L	450, 570	G2L
	Outlander	570, 650, 850, 1000	G2
	Outlander L MAX	450, 570	G2L
	Outlander MAX	570, 650, 850, 1000	G2
	6x6	650, 1000	G2
	Renegade	570, 850, 1000	G2S
2017	Outlander	450, 570	G2L
	Outlander	650, 850, 1000	G2
2018	Outlander MAX	450, 570	G2L
	Outlander MAX	650, 850, 1000	G2
	6x6	650, 1000	G2
	Renegade	570, 850, 1000	G2S
2019	Outlander	450, 570	G2L
	Outlander	650, 850, 1000R	G2
2020	Outlander MAX	450, 570	G2L
	Outlander MAX	650, 850, 1000R	G2
2021	6x6	450	G2L
	6x6	650, 1000	G2
2022	Renegade	570, 650, 850, 1000R	G2S
	Outlander	500, 700	G3L
2023	Outlander	500, 700	G3L
	Outlander PRO	HD5, HD7	G3L
2024	Outlander	500, 700	G3L
	Outlander PRO	HD5, HD7	G3L



G2L 6x6



G2 6x6



G2



G2L



G2S



G3L



ZUBEHÖR FÜR G2, G2L, G2S

ZUBEHÖR FÜR G2, G2L, G2S

LinQ: Gepäck problemlos anbringen und abnehmen	9
Gepäckträger & Halter	14
Gepäck & Aufbewahrung	15
Can-Am Windabweiser	17
Lenker & Spiegel	18
Sitze	19
Kunststoff-Unterbodenschutz	20
Unterbodenschutz aus PE-HMW	21
Aluminium-Unterbodenschutz	22
Unterbodenschutz aus PE-HMW & Aluminium	24
Rammschutz & Karosserieschutz	25
Beleuchtung & Elektrik	28
Seilwinden	32
Anhängevorrichtungen	34
Leistung	35
Abdeckungen, Aufkleber & Extras	38
Apache Raupensysteme	40
ProMount Räumschilder	43



KAUFEN SIE EIN PAKET, UM KEINE KOMPROMISSE EINZUGEHEN. IHRE ATV-PAKETE.

SCHRITT 1: WÄHLEN SIE IHR ESSENTIAL-PAKET

		G2L G2L MAX	G2 G2 MAX
EINSTEIGER	LinQ Basis	715002350	Entf.
	LinQ 86 I-Gepäckbox	715004923	715004923
	Handschutz	715001706	715001706
ERWEITERT	LinQ Schwerlastkorb	715001215	715001215
	LinQ Werkzeugsatz	715006829	715006829
	Lenkerspiegel	715005366	715005366
SPITZE	Bluetooth-Lenker-Soundbar von MTX	219400840	219400840

SCHRITT 2: WÄHLEN SIE IHR ZUSATZPAKET

		G2L G2L MAX	G2 G2 MAX
ABENTEUER	Selbstreinigender Fußraum	715004759	715004759
	Halter für elektronische Geräte	715004919	715004919
	10 l-Verstautasche	269502121	269502121
	Kotflügelverbreiterungen	715004487	Entf.
	Schmutzfänger	Entf.	715007089
JAGD	LinQ Werkzeughalterungen	715005340	715005340
	Gewehrkofferhalterung	715001918	715002113
	Gewehrkoffer 6.0 Impact von Kolpin	715001419	715001419
	Expedition Rammschutz vorne	715007233	715007233
ARBEIT	Große Transportbox	715007001	715007001
	LinQ Werkzeughalter	715007358	715007358
	USB-Steckdose	219400510	219400510
	Spanngurte in Ratschenausführung	715008309	715008309
WINTER	Sitzheizung	715007211	715007211
	Besonders strapazierfähiger Sitzbezug	715007212	715007212
	Hoher Windabweiser (Satz)	715006382	715006382

LINQ: GEPÄCK PROBLEMLOS ANBRINGEN UND ABNEHMEN

LINQ ZUBEHÖR

Kompatibilität/Anforderungen

	OUTLANDER 450/570	OUTLANDER	RENEGADE
<ul style="list-style-type: none"> Kein Werkzeug erforderlich: Zubehör schnell von Hand anbringen und abnehmen. Statten Sie Ihr Can-Am in Nullkommanichts für spezielle Aufgaben aus. Robustes Montagesystem, das dem rauesten Gelände gewachsen ist. 			
LinQ Zubehör mit 16"-Basis	<ul style="list-style-type: none"> Montage der LinQ Anker mit einem Mittenabstand von 16". Geringere Belastbarkeit als das LinQ Zubehör für die 36"-Basis. Verwendung an Can-Am ATVs und SSVs, Can-Am Spyder and Ryker, Sea-Doo Jetbooten und Ski-Doo Motorschlitten. 		
LinQ 16 I-Kühlbox 219400964 • Schwarz / 295100698 • Weiß			
LinQ Werkzeugbox 715008111			LinQ Gepäckträger 715001734
Halbstarre LinQ 21 I-Tasche 860202449			+ LinQ Anker-Adaptersatz 715004960
LinQ 17 I-Sporttasche 860202447	LinQ Adapterplatte 715007273	LinQ Anker-Adaptersatz 715004960	ODER
Modulare LinQ Box 715005494 • (10 l) 715007112 • (20 l) 715006830 • (30 l)	+ LinQ Basis- Installationsbausatz 715008125	& LinQ Basis- Installationsbausatz 715008125	LinQ Adapterplatte 715007274
LinQ Werkzeugsatz 715006829			+ LinQ Basis- Installationsbausatz 715008125
LinQ Roll-Top-Tasche 715008110			
LinQ Zubehör mit 36"-Basis	<ul style="list-style-type: none"> Montage an LinQ Gepäckträgern, die häufig an Can-Am Geländefahrzeugen angebracht werden. Höhere Belastbarkeit als das LinQ Zubehör für die 16"-Basis. Einsatz beschränkt auf Can-Am ORV Fahrzeuge. 		
LinQ 45 I-Transportbox 715003879	LinQ Basis 715002350		
LinQ 86 I-Gepäckbox 715008749			
LinQ 121 I-Gepäckbox 715001747 / 715001748 (1-Sitzer) 715001749 / 715001750 (MAX)	Nicht kompatibel		
LinQ 43 I-Audio-Transportbox 715003018	LinQ Basis 715002350	Keine weiteren Anforderungen	LinQ Gepäckträger 715001734
LinQ 30 I-Kühlbox 715004778 • Schwarz / 715004698 • Grau	Nicht kompatibel		
LinQ Premium-Verstautasche von OGIO 715002923 • Schwarz			
LinQ Schwerlastkorb 715001215	LinQ Basis 715002350		
Flacher LinQ Korb 715004282			
LinQ Halter			
LinQ Gepäckträger, 10 cm 715001711 • Silber / 715001665 • Schwarz	Nicht kompatibel <i>*Für G2L sind alternativ 13 cm- oder 20 cm- Gepäckträgeraufsätze (715001913 oder 715001914) erhältlich</i>		
LinQ Gepäckträgeraufsatz, 15 cm 715001712 • Silber / 715001671 • Schwarz			LinQ Gepäckträger 715001734
LinQ Gerätehalterungen 715005340	LinQ Basis 715002350	Keine weiteren Anforderungen	
LinQ Werkzeughalter 715007358			
LinQ Gewehrkofferhalterung 715002112 715002113	Nicht kompatibel <i>*Für G2L sind alternativ Gewehrkofferhalterungen (715001918 oder 715001919) erhältlich</i>		Nicht kompatibel

LinQ Zubehör mit 16"-Basis

Modulare LinQ Box

G2, G2L, G2S

715005494 · (10 l)

715007112 · (20 l)

715006830 · (30 l)



- Ermöglicht das Stapeln von weiteren modularen Boxen, um immer die richtige Ausrüstung zur Hand zu haben.
- So haben Sie immer die richtige Boxgröße für alles, was Sie dabei haben wollen.
- Kann auf jeder LinQ Basis mit einer Breite von 16" (40,6 cm) angebracht werden.
- Anbringungsort und -voraussetzungen sind der Tabelle zu entnehmen.

Thermo-Einsatz für die modulare LinQ Box (10 l)

G2, G2L, G2S

219401110



- Isolierte Auskleidung.
- Passt sehr gut in die modulare LinQ Box (10 l).
- Fasst fünf 473 ml-Dosen oder sechs 355 ml-Dosen.

LinQ Werkzeugsatz

G2, G2L, G2S

715006829



- Beinhaltet:
 - Seitenschneider
 - Spitzzange
 - Gripzange
 - Ratschenschlüssel 3/8"-Antrieb
 - 6"-Ratschenverlängerung
 - Integrierte Ablage für CVT-Riemen (Riemen nicht im Lieferumfang enthalten)
 - Langnuss 19 mm 3/8"-Antrieb – Sechskant
 - Nuss 18 mm 3/8"-Antrieb
 - Langnuss 17 mm 3/8"-Antrieb – Sechskant
 - Nuss 15 mm 3/8"-Antrieb
 - Nuss 13 mm 3/8"-Antrieb
 - Nuss 10 mm 3/8"-Antrieb
 - Nuss 8 mm 3/8"-Antrieb
 - Kombischlüssel 19 mm
 - Kombischlüssel 18 mm
 - Kombischlüssel 15 mm
 - Kombischlüssel 13 mm
 - Kombischlüssel 10 mm
 - Kombischlüssel 8 mm
 - Torx-Nuss T40 3/8"-Antrieb
 - Torx-Nuss T30 3/8"-Antrieb
 - Torx-Nuss T20 3/8"-Antrieb
 - Gelenkgriff 3/8"-Antrieb
- Anbringungsort und -voraussetzungen sind der Tabelle zu entnehmen.

LinQ 16 l-Kühlbox

G2, G2L, G2S

219400964 · Schwarz

295100698 · Grau



- Alle Vorteile von LinQ — einfach, schnell und sicher.
- Im Schlegelgussverfahren gefertigte Konstruktion für außergewöhnliche Steifigkeit und Langlebigkeit.
- Hochwertige Schaumstoffisolierung für optimale Eisrückhaltung.
- Verwendet das LinQ Befestigungssystem (Patent US 8777531 und US 8875830).
- Einfaches, werkzeugloses System für sekundenschnelles Anbringen/Abnehmen.
- Anbringungsort und -voraussetzungen sind der Tabelle zu entnehmen.

LinQ Werkzeugbox

G2, G2L, G2S

715008111



- Hochpräzise HDPE-Spritzgusskonstruktion sorgt für Steifigkeit und Langlebigkeit.
- Maximal 19 Liter Fassungsvermögen.
- Wetterfeste, abgedichtete und abschließbare Abdeckung.
- Für den Einsatz in Salzwasser seewassertauglich ausgerüstet.
- Anbringungsort und -voraussetzungen sind der Tabelle zu entnehmen.

LinQ Roll-Top-Tasche

G2, G2L, G2S

715008110



- Komplett wasserdichte Roll-Top-Tasche für die sichere Unterbringung Ihrer Ausrüstung.
- Mit LinQ Befestigung und äußerst stabilem, starrem Kunststoffboden.
- Aufbewahrungslösung mit großem Fassungsvermögen (40 l).
- Boden mit Schaumstofffutter für zusätzlichen Schutz der Ausrüstung.
- Integrierter Handgriff für problemlosen Transport zum/vom Fahrzeug.
- Für den Einsatz in Salzwasser seewassertauglich ausgerüstet.
- Anbringungsort und -voraussetzungen sind der Tabelle zu entnehmen.

Halbstarre LinQ 21 I-Tasche

G2, G2L, G2S

860202449



- Halbstarre, erweiterbare Tasche.
- 21 Liter Fassungsvermögen.
- Anbringungsort und -voraussetzungen sind der Tabelle zu entnehmen.

LinQ 17 I-Sporttasche

G2, G2L, G2S

860202447



- 17 Liter Fassungsvermögen.
- Starrer Boden, halbstarres Oberteil.
- Anbringungsort und -voraussetzungen sind der Tabelle zu entnehmen.

LinQ Zubehör mit 36"-Basis

LinQ 45 I-Transportbox

G2 (nur vorne für 6x6 und MAX-Modelle 2013-2014), G2L, G2S

715003879



- Mit LinQ Befestigung für problemloses Anbringen und Abnehmen.
- Hält die Ladung während der Fahrt fest und sicher.
- Anbringungsort und -voraussetzungen sind der Tabelle zu entnehmen.

LinQ 86 I-Gepäckbox

G2 (außer 6x6-Modell), G2L, G2S

715004923



- Mit LinQ Befestigung für problemloses Anbringen und Abnehmen.
- Abschließbar und witterungsbeständig.
- Hält die Ladung während der Fahrt fest und sicher.
- Komfortpolsterung für Mitfahrer.
- Anbringungsort und -voraussetzungen sind der Tabelle zu entnehmen.

LinQ 121 I-Gepäckbox

G2 (außer MAX-Modelle und 6x6), G2S
Europäische Version (EG-konform)

715001747

715001748 · Keine Rückleuchte.



- Für G1-Modelle ist die LinQ Nachrüst-Anschlussplatte (715001334) erforderlich.
- Verkleidungen für die Gepäckbox in vielen Farben erhältlich, zur Abstimmung auf Ihr Fahrzeug (separat erhältlich).
- Anbringungsort und -voraussetzungen sind der Tabelle zu entnehmen.

LinQ 121 I-Gepäckbox für Outlander MAX

G2 (nur MAX-Modelle außer 6x6-Modelle)
Europäische Version (EG-konform)

715001749

715001750 · Keine Rückleuchte.



- Ob bei sportlicher oder langer, entspannter Fahrt: Dank der ergonomisch gestalteten Polsterung im Beifahrerbereich, die sich an die Person anpasst und aus geschlossenzelligem, wasserabweisendem Schaumstoff besteht, wird der Komfort auch für Beifahrer nicht vernachlässigt.
- Leichtes Aufsteigen auch dann, wenn der Fahrer auf der Maschine sitzt.
- Verkleidungen für die Gepäckbox in vielen Farben erhältlich, zur Abstimmung auf Ihr Fahrzeug (separat erhältlich).

Verkleidungen für LinQ 121 I-Gepäckbox

G2 (außer 6x6-Modelle), G2S



- Farblich auf Ihr Fahrzeug abgestimmte Verkleidungen für die LinQ 121 I-Gepäckbox.

■ 715001391 · Schwarz
■ 715001392 · Gelb
■ 715001395 · Viper Red
□ 715002481 · Weiß
■ 715002480 · Hellgrau
■ 715002984 · Octane Blue

■ 715002985 · Manta Green
■ 715002986 · Can-Am Red
■ 715006119 · Orange Crush
■ 715006120 · Squadron Green
■ 715007074 · Tundra Green

Verkleidungen für LinQ 121 I-Gepäckbox

(Nicht abgebildet)

EUROPÄISCHE VERSION (EG-konform)

- Farblich auf Ihr Fahrzeug abgestimmte Verkleidungen für die LinQ 121 I-Gepäckbox.
- Keine Rückleuchte.

■ **715001397** · Schwarz
■ **715001398** · Gelb
■ **715006124** · Viper Red
□ **715002483** · Weiß

■ **715006122** · Manta Green
■ **715006121** · Can-Am Red
■ **715006123** · Orange Crush

LinQ 43 I-Audio-Transportbox

G2 (nur vorne für 6x6 und MAX-Modelle 2013-2014), G2L, G2S

715003018



- Lässt sich problemlos anbringen und abnehmen, so dass Sie Ihr Gepäck gut geschützt und sicher unterbringen/transportieren können.
- Der Bluetooth-fähige Empfänger und die 16,5 cm-Lautsprecher sind verdeckt montiert und in die Abdeckung integriert.
- Die automatische Abschaltfunktion schützt Ihre Batterie, indem das System nach 10 Minuten Nichtbenutzung abgeschaltet wird.
- Bedienfeld mit Hintergrundbeleuchtung perfekt für Nachtfahrten geeignet.
- Wasserbeständige Lautsprecher.
- Sorgt durch einen integrierten Hochleistungs-Vollverstärker für die beste Klangqualität in diesem Segment und versüßt Ihnen so Ihre Fahrt.
- Anbringungsort und -voraussetzungen sind der Tabelle zu entnehmen.

LinQ 30 I-Kühlbox

G2 (außer 6x6-Modelle), G2S

■ **715004778** · Schwarz
■ **715004698** · Grau



- Mit LinQ Befestigung für problemloses Anbringen und Abnehmen.
- Die im Schleudergussverfahren gefertigte Konstruktion wartet mit außergewöhnlicher Steifigkeit und Langlebigkeit auf.
- Hochwertige Schaumstoffisolierung für optimale Eisrückhaltung.
- Schutz von Lebensmitteln durch integriertes, vollständig herausnehmbares Fach.
- Robuste Gummiverriegelungen halten die Abdeckung fest verschlossen.
- Witterungsbeständig.
- Praktischer Ablassstopfen.
- Anbringungsort und -voraussetzungen sind der Tabelle zu entnehmen.

LinQ Premium-Verstautasche von OGIO

G2 (außer 6x6-Modell), G2L, G2S

■ **715002923** · Schwarz



- Mit LinQ Befestigung für problemloses Anbringen und Abnehmen.
- Hält die Ladung während der Fahrt fest und sicher.
- Anbringungsort und -voraussetzungen sind der Tabelle zu entnehmen.

Flacher LinQ Korb

G2, G2L (nur vorne bei MAX- und 6x6-Modellen), G2S

715004282



- Flacher, offener Korb zur Vergrößerung des Laderaums.
- Perfekt für einfachen Zugriff auf Werkzeug, Seile, Seilwinden- und Räumschildzubehör.
- Mehrere Befestigungspunkte für Verzurr- oder Spanngurte.
- Aus schlagfestem, spritzgegossenem Polypropylen.
- Anbringungsort und -voraussetzungen sind der Tabelle zu entnehmen.

LinQ Schwerlastkorb

G2, G2L (nur vorne bei MAX- und 6x6-Modellen), G2S

715001215



- Aus hochfestem, niedriglegiertem Stahl.
- Mit LinQ Befestigung für problemloses Anbringen und Abnehmen.
- Kann sowohl auf dem vorderen als auch auf dem hinteren Gepäckträger angebracht werden.
- Anbringungsort und -voraussetzungen sind der Tabelle zu entnehmen.

Große Transportbox

G2, G2L (außer 6x6)

715007001



- Ladefläche hinten für den Transport großer Gegenstände.
- Befestigungspunkte (D-Ring), LinQ Befestigungen für Werkzeughalter und Markierungen, die den Einbau eines 16"-Zubehörs ermöglichen.
- Verfügt auch über eine Matte für den Boden und einen Schlitz, der das Einsetzen eines Teilers ermöglicht, sowie einen Schlitz für einen Teiler, um die Aussparung an der hinteren vertikalen Lippe zu schließen.
- Sie wird auf ATV-Plattformen mithilfe des LinQ Systems und von Haken installiert, damit sie leicht angebracht und abgenommen werden kann.

Die Installation einiger der gezeigten Zubehörartikel kann die Konformität des Fahrzeugs mit bestimmten Vorschriften beeinträchtigen. Nähere Informationen erhalten Sie bei Ihrem Händler vor Ort.

LinQ Halter

LinQ Werkzeughalter

G2, G2S, G2L

715007358



- Besonders vielseitiger Werkzeughalter.
- Praktische Schwenkverriegelung ermöglicht die Unterbringung von Werkzeug in jeder Ausrichtung.
- Set enthält 2 Stück.

LinQ Werkzeughalterungen

G2, G2S, G2L

715005340



- Stabile und flexible Halterungen sorgen für die passgenaue Befestigung verschiedenster Gegenstände mit einem Durchmesser von 2,5 cm bis 10 cm.
- Robuste Konstruktion für den Transport von Bögen, Angelruten, Rechen, landwirtschaftlichen Geräten und vielem mehr.
- Entriegelungsknopf zum Öffnen der Halterungen sorgt für schnellen Zugriff auf das Werkzeug.
- Robustes Basissystem für härteste Einsätze konzipiert.
- Für den problemlosen Transport Ihrer Werkzeuge. Sie können die Werkzeughalterungen einfach in das LinQ-System einrasten lassen.
- Um 360° drehbar.
- Set enthält 2 Stück.

LinQ Befestigung

LinQ Anker-Adaptersatz

G2, G2S

715004960



- Ermöglicht die Anbringung von Zubehör mit LinQ 16"-Basis auf LinQ Gepäckträgern.
- Ohne Werkzeug anbring-/abnehmbar.
- Bei G2S ist für die Anbringung der LinQ Gepäckträger (715001734) erforderlich.

LinQ Basis

G2L

715002350



- Aus Polypropylen-Glasfaser.
- Ermöglicht die Anbringung von LinQ Zubehör.
- Erhältlich als Packung mit 4 Stück.

LinQ Schloss

G2, G2S, G2L,

860201968



- Einfache Möglichkeit zur sicheren Befestigung der meisten LinQ Zubehörartikel.
- Die Schlossabdeckung schützt das Schloss vor den Elementen.
- Korrosionsbeständig.
- Packung mit 1 Stück, enthält 2 Schlüssel.
- Nicht kombinierbar mit der LinQ 16 l-Kühlbox, der LinQ Werkzeugbox, dem LinQ Werkzeughalter und LinQ Gerätehalterungen.







LinQ Ersatzteile

715001707



- Einzigartige Befestigungsvorrichtung für die Verwendung mit sämtlichen Zubehörteilen aus dem LinQ System.
- Ohne Werkzeug anbring-/abnehmbar.
- Set enthält 2 Stück.

GEPÄCKTRÄGER UND HALTER

LinQ Gepäckträgeraufsatz – 10 cm	G2, G2S	■ 715001711 · Silber ■ 715001665 · Schwarz
	<ul style="list-style-type: none"> • Für vorne oder hinten passend. • Robust und beständig. • Damit bleibt Ihr Gepäck sicher an Ort und Stelle. • Einfache Installation ohne Werkzeuge dank LinQ-System. • Korrosionsschutzschicht mit haltbarer Pulverbeschichtung. • Für G2S ist der LinQ Gepäckträger (715001734) erforderlich. 	
LinQ Gepäckträgeraufsatz – 15 cm	G2, G2S	■ 715001712 · Silber ■ 715001671 · Schwarz
	<ul style="list-style-type: none"> • Für vorne oder hinten passend. • Robust und beständig. • Damit bleibt Ihr Gepäck sicher an Ort und Stelle. • Einfache Installation ohne Werkzeuge dank LinQ-System. • Korrosionsschutzschicht mit haltbarer Pulverbeschichtung. • Für G2S ist der LinQ Gepäckträger (715001734) erforderlich. 	
Gepäckträgeraufsatz – 13 cm	G2L	715001913
	<ul style="list-style-type: none"> • Für vorne oder hinten passend. • Aus Karbonstahl hergestellt. • Mit Verzurrpunkten für die Sicherung der Ladung auf den Gepäckträgern. • Einfache Anbringung am Stahlrohrgepäckträger. • Korrosionsschutzschicht mit haltbarer Pulverbeschichtung. 	
Gepäckträgeraufsatz – 20 cm	G2L	715001914
	<ul style="list-style-type: none"> • Für vorne oder hinten passend. • Aus Karbonstahl hergestellt. • Mit Verzurrpunkten für die Sicherung der Ladung auf den Gepäckträgern. • Einfache Anbringung am Stahlrohrgepäckträger. • Korrosionsschutzschicht mit haltbarer Pulverbeschichtung. 	
LinQ Gepäckträger	G2S (außer X mr Modelle)	715001734
	<ul style="list-style-type: none"> • Anschraubarer Gepäckträger. • Ermöglicht die Verwendung von Zubehör mit LinQ Befestigung am G2S. 	
LinQ Basisplatte	G2L	715007273
	<ul style="list-style-type: none"> • Ermöglicht die Verwendung von Zubehör für die 16" breite LinQ Basis auf dem G2L, um die Gepäckoptionen und die Möglichkeiten für Ihre Tour zu erweitern. • Erfordert das LinQ Basisset (715008125). 	
LinQ Basisplatte	G2S	715007274
	<ul style="list-style-type: none"> • Ermöglicht die Verwendung von Zubehör für die 16" breite LinQ Basis auf dem G2S, um die Gepäckoptionen und die Möglichkeiten für Ihre Tour zu erweitern. • Erfordert das LinQ Basisset (715008125). 	

Gewehrhalterung	G2L (außer MAX-Modelle) G2L (nur MAX-Modelle)	715001918 715001919
	<ul style="list-style-type: none"> • Aus Stahl. • Design abgestimmt auf Stahlrohrgepäckträger. 	<ul style="list-style-type: none"> • Zur Verwendung mit dem Gewehrkoffer 6.0 Impact von Kolpin. • Lässt sich auf beiden Fahrzeugseiten anbringen.
Gewehrkoffer 6.0 Impact[†] von Kolpin[†]	G2, G2L	715001419
	<ul style="list-style-type: none"> • Mit zusätzlichem Stauraum für Waffen mit Pistolengriff und kleine Zweibeine. • Problemlose Unterbringung von Gewehren mit einer Gesamtlänge von bis zu 130 cm. • Reichlich Platz für 60 mm-Zielfernrohre. • Die rückwärtige Klappe ermöglicht einfachen Zugriff. • Ergonomischer Griff und eingegossene Befestigungspunkte für die Schlinge. 	<ul style="list-style-type: none"> • Abschließbarer Schnappverschluss. • Passend für Gewehre und Flinten (Rechts- und Linksschützen). • Mit herausnehmbarem, stoßdämpfendem Schaumstoff und Nylon-Impact-Innenfutter für hochwertigen Innenschutz. • Für die Anbringung ist der entsprechende Montagesatz erforderlich.
LinQ Gewehrhalterung <i>(Nicht abgebildet)</i>	G2 (außer MAX, 6X6 und X mr 1000) G2 (nur Modelle MAX und X mr 1000)	715002112 715002113
	<ul style="list-style-type: none"> • Diese leichte Gewehrhalterung lässt sich mit dem LinQ System für werkzeuglose Montage an beiden Seiten Ihres Outlanders anbringen. 	<ul style="list-style-type: none"> • Zur Verwendung mit dem Gewehrkoffer 6.0 Impact von Kolpin.
Multifunktionshalter	G2, G2L	715002354 · Einzeln 715001945 · Doppelt
	<ul style="list-style-type: none"> • Offene, U-förmige Halterung für die Beförderung von Werkzeugen (Schaufel, Axt) und Jagdwaffen (Gewehr, Bogen). Diese werden sicher gehalten, sind aber leicht zugänglich. • Einfache Anbringung an Stahlrohrgepäckträger, Gepäckträgeraufsatz, Korb oder Rammschutz. 	<ul style="list-style-type: none"> • Bei G2 ist der LinQ Gepäckträgeraufsatz (715001711) erforderlich. • Set enthält 2 Stück.
LinQ Werkzeughalterungen	G2L	715001421
	<ul style="list-style-type: none"> • Stabile und flexible Halterungen sorgen für gute Dämpfung und optimalen Schutz. Für die passgenaue Befestigung verschiedenster Gegenstände mit einem Durchmesser von 2,5 bis 10 cm. • Robuste Konstruktion für den Transport von Bögen, Angelruten, Rechen, landwirtschaftlichen Geräten und vielem mehr. • Entriegelungsknopf zum Öffnen der Halterungen sorgt für schnellen Zugriff auf das Werkzeug. 	<ul style="list-style-type: none"> • Robustes Basissystem für härteste Einsätze konzipiert. • Einfache Anbringung an Stahlrohrgepäckträgern, Gepäckträgeraufsätzen, Halterungen oder Rammschutz. • Set enthält 2 Stück.
<h1>GEPÄCK UND AUFBEWAHRUNG</h1>		
Stangen für die Arretierung von Schnittholz	G2 (nur 6x6-Modelle)	715001987
	<ul style="list-style-type: none"> • Mit den Stangen für die Arretierung von Schnittholz verwandeln Sie Ihre Ladefläche in einen perfekten Transportraum für 120 cm langes Schnittholz. • Für die Sicherheit des Fahrers sorgt das Schutzgitter vorne. 	
Starre Abdeckung	G2 (nur 6x6-Modelle)	715002394
	<ul style="list-style-type: none"> • Mit der starren Abdeckung schaffen Sie eine 440 l-Gepäckbox. • Ihr Eigentum wird durch ein Verriegelungssystem geschützt. • Die Abdeckung öffnet mit Gasfederunterstützung. 	
Seitenwände & Heckklappe	G2 (nur 6x6-Modelle)	715005153
	<ul style="list-style-type: none"> • Ermöglicht die schnelle und einfache Umwandlung der Ladefläche in einen großzügigen Gepäckraum. • Schleudergusswände sorgen für extreme Dauerhaltbarkeit bei harter Arbeit – unter allen Bedingungen. 	
Laderaumschutzwand <i>(Nicht abgebildet)</i>	G2 (nur 6x6-Modelle)	708301522
	<ul style="list-style-type: none"> • Passend mit oder ohne Seitenwände 	

Transportboxwanne

G2L (nur 6x6-Modelle)

715005256



- Verwandelt die Ladefläche in eine Transportbox mit großem Fassungsvermögen, für noch mehr Lademöglichkeiten.
- Aus robustem HDPE – so geformt, dass der verfügbare Laderaum bestmöglich ausgenutzt wird.
- Ermöglicht den Zugriff auf das wasserdichte Heckaufbewahrungsfach des Fahrzeugs.
- Für perfekte Passgenauigkeit und problemlose Anbringung konzipiert.

Heckklappenverlängerung/Trennelement

G2 (nur 6x6-Modelle)

715002017



- Die stabile Heckklappenverlängerung verlängert den Laderaum um 25 cm.
- Dank der längeren Ladefläche stellen selbst sperrige Lasten kein Problem dar.
- Mithilfe der LinQ Schnellmontagevorrichtungen fungiert die Verlängerung auch als robustes Trennelement für die Ladefläche.

Plane

G2 (nur 6x6-Modelle)

715002416



- Zur Abdeckung aller Gegenstände in Ihrer Transportbox.
- Verhindert das Eindringen von Spritzwasser in die Transportbox.
- Mühelos abnehmbar für schnellen Zugriff.

70 l-Zubehörbox

G2 (nur 6x6-Modelle)

715001999



- Wo auch immer es Sie hinführt und was immer Sie auch tun, diese praktische 70 l-Zubehörbox begleitet Sie.
- Der Deckel hält Ihre Ausrüstung unter allen Umständen vor den Elementen geschützt.
- Lässt sich unter die Ladefläche schieben, mit Griffen für leichten Zugriff.

Transportboxnetz

G2 (nur 6x6-Modelle)

715001371



- Stabiles Netz, das mit Haken am Boden der Transportbox befestigt wird – für die sichere und kompakte Unterbringung Ihres Gepäcks.

Weiche Verstautasche

G2, G2L, G2S

715003759



- Tasche mit drei Bereichen.
- Für den Transport von Ausrüstung in einer wetterfesten Tasche.
- 45 l-Verstautasche, abgestimmt auf den Gepäckträger des Fahrzeugs, um die Stauraummöglichkeiten zu optimieren.
- Für G2S ist der LinQ Gepäckträger (715001734) erforderlich.

10 l-Verstautasche

269502121



- Wasserdichte Roll-Top-Tasche für den Schutz Ihrer Ausrüstung vor den Elementen.
- Passt in das Heckaufbewahrungsfach Ihres Fahrzeugs.

CAN-AM WINDABWEISER

Deluxe-Frontverkleidung

G2 (außer X mr und 6x6),
G2L

■ **715001232** · Schwarz
■ **715000935** · Gelb 2000
■ **715002479** · Hellgrau

■ **715006125** · Squadron Green
■ **715007073** · Tundra Green



- Innovativer, umfangreich ausgestatteter Windschutz.
- Schnelle Demontage ohne Werkzeug nach Montage der Halterungen am Lenker.
- Zwei Becherhalter.
- Vorbereitet für den GPS-Montagesatz.

- Optionale Spiegel und Zusatzbeleuchtung.
- Erfordert niedrigen, hohen oder extra hohen Windabweiser.
- Für Fahrzeuge mit 28 mm starkem, konisch zulaufendem Aluminiumlenker ist der Adaptersatz für konisch zulaufende Lenker erforderlich.
- Nicht für T3-Modelle geeignet.

Adaptersatz für konisch zulaufenden Aluminiumlenker (Nicht abgebildet)

Deluxe-Frontverkleidung

715002470

- Erforderlich für die Anbringung der Deluxe-Frontverkleidung an einem Outlander X-TP und an allen Fahrzeugen mit konisch zulaufendem Aluminiumlenker (28 mm).

Extra hoher Windabweiser

Deluxe-Frontverkleidung

715000936



- Dieser 41 cm hohe Windabweiser bietet bei langer Fahrt ultimativen Schutz vor den Elementen.
- Zum Schutz vor Wind und für den Wintereinsatz.
- Ohne Werkzeug anbring-/abnehmbar.

Die Installation einiger der gezeigten Zubehörartikel kann die Konformität des Fahrzeugs mit bestimmten Vorschriften beeinträchtigen. Nähere Informationen erhalten Sie bei Ihrem Händler vor Ort.

Hoher Windabweiser

Deluxe-Frontverkleidung

715001211



- 28 cm hoch, zum Schutz vor Wind und für Winteranwendungen.
- Ohne Werkzeug anbring-/abnehmbar.

Die Installation einiger der gezeigten Zubehörartikel kann die Konformität des Fahrzeugs mit bestimmten Vorschriften beeinträchtigen. Nähere Informationen erhalten Sie bei Ihrem Händler vor Ort.

Niedriger Windabweiser

Deluxe-Frontverkleidung

715001227



- Dieser 15 cm hohe Windabweiser verleiht Ihrem Fahrzeug ein sportliches Aussehen, schützt Sie ausreichend vor den Elementen und bietet die Möglichkeit der gerichteten Beleuchtung.
- Ohne Werkzeug anbring-/abnehmbar.

Die Installation einiger der gezeigten Zubehörartikel kann die Konformität des Fahrzeugs mit bestimmten Vorschriften beeinträchtigen. Nähere Informationen erhalten Sie bei Ihrem Händler vor Ort.

Zubehör

Zusatzbeleuchtung für Windabweiser

Deluxe-Frontverkleidung

715003115



- Zwei hochwertige LED-Scheinwerfer für die Deluxe-Frontverkleidung bieten eine erhöhte Lichtleistung und gerichtetes Licht.
- 1.800 Lumen.
- Set mit zwei 10 W-LED-Cree-Leuchten.
- Fernausleuchtung bis zu 107 m, wobei jede Leuchte weniger als 1 A zieht.

Deluxe-Spiegelkit

Deluxe-Frontverkleidung

715002353



- Verbessertes Befestigungssystem.
- Breite Sicht nach hinten.
- Passt perfekt zu Ihrer Deluxe-Frontverkleidung.

Windabweiser-Kompletsätze

Extra hoher Windabweiser (Satz)

G2, G2L, G2S (außer X mr Modelle)

715003023



- Aus Polycarbonat mit integrierter Belüftung, um Luftturbulenzen und das Dröhnen bei hohen Geschwindigkeiten zu verringern und für eine ruhigere und komfortablere Fahrt zu sorgen.
- Schnelle Demontage ohne Werkzeug nach Montage der Halterungen am Lenker.
- Passend für gerade und konisch zulaufende Lenker.
- Verbessertes Design für erhöhte Steifigkeit.
- Lenksäulenabdeckung (709400939) erforderlich für die Modelle XT und Mossy Oak.
- 41 cm hoher Windabweiser.
- Für ultimativen Windschutz und für den Wintereinsatz.

Die Installation einiger der gezeigten Zubehörartikel kann die Konformität des Fahrzeugs mit bestimmten Vorschriften beeinträchtigen. Nähere Informationen erhalten Sie bei Ihrem Händler vor Ort.

Hoher Windabweiser (Satz)

G2, G2L, G2S (außer X mr Modelle)

715006382

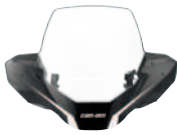

- Aus Polycarbonat mit integrierter Belüftung, um Luftturbulenzen und das Dröhnen bei hohen Geschwindigkeiten zu verringern und für eine ruhigere und komfortablere Fahrt zu sorgen.
- Schnelle Demontage ohne Werkzeug nach Montage der Halterungen am Lenker.
- Passend für gerade und konisch zulaufende Lenker.
- Verbessertes Design für erhöhte Steifigkeit.
- Lenksäulenabdeckung (709400939) erforderlich für die Modelle XT und Mossy Oak.
- 28 cm hoher Windabweiser.
- Zum Schutz vor Wind und für den Wintereinsatz.

Die Installation einiger der gezeigten Zubehörartikel kann die Konformität des Fahrzeugs mit bestimmten Vorschriften beeinträchtigen. Nähere Informationen erhalten Sie bei Ihrem Händler vor Ort.

Niedriger Windabweiser (Satz)

G2, G2L, G2S (außer X mr Modelle)

715003021



- Aus Polycarbonat mit integrierter Belüftung, um Luftturbulenzen und das Dröhnen bei hohen Geschwindigkeiten zu verringern und für eine ruhigere und komfortablere Fahrt zu sorgen.
- Schnelle Demontage ohne Werkzeug nach Montage der Halterungen am Lenker.
- Passend für gerade und konisch zulaufende Lenker.
- Verbessertes Design für erhöhte Steifigkeit.
- Lenksäulenabdeckung (709400939) erforderlich für die Modelle XT und Mossy Oak.
- 15 cm hoher Windabweiser.
- Ermöglicht Ihnen, die sportliche Optik Ihres Fahrzeugs zu erhalten und schützt Sie ausreichend vor den Elementen.

Die Installation einiger der gezeigten Zubehörartikel kann die Konformität des Fahrzeugs mit bestimmten Vorschriften beeinträchtigen. Nähere Informationen erhalten Sie bei Ihrem Händler vor Ort.

LENKER & SPIEGEL

Handschutz

G2, G2L, G2S



- Robuste Ausführung aus spritzgegossenem Kunststoff mit Can-Am Logo.
- Mit herausnehmbarer Blende zur Anpassung der Luftströmung.
- Montagesatz separat erhältlich.

- 715000525 · Schwarz / Gelb
- 715000537 · Weiß / Schwarz
- 715001706 · Schwarz / Schwarz
- 715003811 · Can-Am Red / Schwarz
- 715003812 · Manta Green / Schwarz
- 715003813 · Orange / Schwarz
- 715003814 · Octane Blue / Schwarz
- 715006117 · Squadron Green / Schwarz
- 715006118 · Viper Red / Schwarz

Handschutz für Beifahrer

G2 und G2L (nur MAX-Modelle)

715001669



- Dieser Handschutz für Beifahrer passt an die Beifahrergriffe und sorgt für mehr Komfort beim Fahren.
- Einfach anzubringen und abzunehmen.

Full-Wrap-Montagesatz aus Aluminium

G2, G2L, G2S

715001378



- Leichte Konstruktion aus Aluminiumdruckguss, schwarz.
- Beinhaltet alle Teile.
- Handschutz separat erhältlich.



Konisch zulaufender Aluminiumlenker

G2, G2L, G2S



715000550



- 22 mm bis 28 mm starker, konisch zulaufender Lenker aus Aluminium 6061-T6.
- Enthält alle Montageteile, das Lenkermittelpolster und die Abdeckung.

XT-Handschutz	G2, G2L	703100352
	<ul style="list-style-type: none"> • Nicht kombinierbar mit dem Schlamm-Haltegriff (715003053). 	
Spiegel links – 10 mm	G2, G2L, G2S	708200963
	<ul style="list-style-type: none"> • Wiedergabe in realer Größe, 13 cm x 8 cm. • Entspiegelt. • Arm mit 10 mm-Gewinde. • Für die Montage am Modell DS 450 ist die Halterung (715000190) erforderlich. • Für die Montage am Outlander und Renegade ist die Halterung nicht erforderlich. 	
Spiegel rechts – 10 mm <i>(Nicht abgebildet)</i>	G2, G2L, G2S	709400523
	<ul style="list-style-type: none"> • Wiedergabe in realer Größe, 13 cm x 8 cm. • Entspiegelt. • Arm mit 10 mm-Gewinde. 	<ul style="list-style-type: none"> • Außer für Fahrzeuge mit Handbremse an der rechten Seite ist die Halterung (715000190) erforderlich.
Lenkerspiegel	G2, G2L, G2S	715005366
	<ul style="list-style-type: none"> • Verstellbare, konvexe Spiegel zur Montage am Lenker. • Die konvexe Oberfläche ermöglicht eine bessere Sicht mit einem größeren Sichtfeld. • Windabweiser oder Frontverkleidung ist für die Montage nicht erforderlich. 	

SITZE

	G2L (außer MAX-Modelle)	715003941
	G2 (außer 6x6- und MAX-Modelle)	715003940
	G2 (nur 6x6-Modelle, ausgenommen MAX)	715003611
Fahrer-Rückenlehne		
	<ul style="list-style-type: none"> • Bietet zusätzliche Abstützung für den Rücken des Fahrers, durch die Langstrecken viel komfortabler werden. • Horizontal einstellbar entsprechend der Körpergröße und den Präferenzen des Fahrers. • Sichere Befestigung und Verriegelung am Fahrzeug. 	
Outlander MAX Beifahrersitz-Kit	G2 ab 2015, G2L (nur MAX-Modelle)	715002373
	<ul style="list-style-type: none"> • Perfekt als Ersatz für einen abgenutzten oder beschädigten Beifahrersitz. 	
Besonders strapazierfähiger Sitzbezug	G2, G2L	715007212
	<ul style="list-style-type: none"> • Strapazierfähige Materialien zur Abdeckung und zum Schutz des Sitzes. • Abrieb- und reißfest. • Wird einfach über den Originalsitz gezogen; das Gummiband hält den Bezug sicher an Ort und Stelle. 	

KUNSTSTOFF-UNTERBODENSCHUTZ

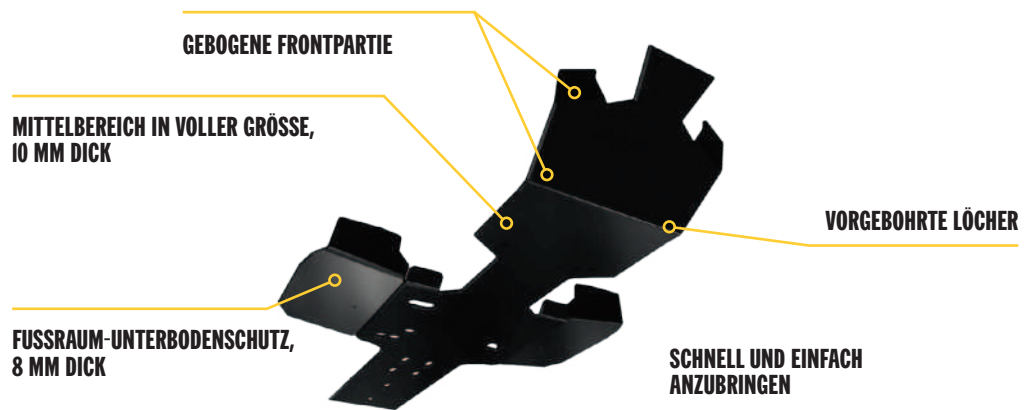
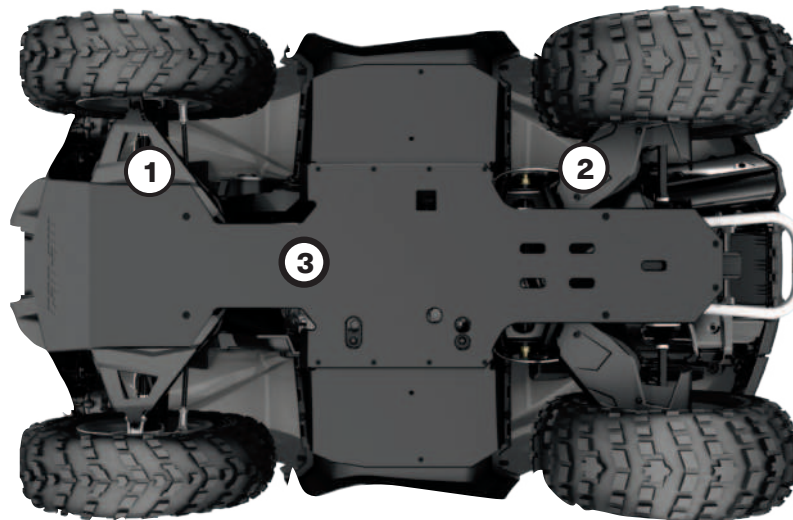

Unser Unterbodenschutz aus Kunststoff gleitet ruckfrei und leise über Hindernisse und sorgt für großartigen Schutz in rauem Gelände. Aus verschleißbeständigem, thermogeformtem hochmolekularem Polyethylen (PE-HMW).

• Leichter als Aluminium.

Bieten Sie Ihrem Outlander und Renegade das komplette Unterbodenschutzpaket oder bestellen Sie die Teile einzeln	OUTLANDER	OUTLANDER MAX	OUTLANDER 6X6	G2, G2S	G2L	G2L MAX
KUNSTSTOFF-UNTERBODENSCHUTZ – EINZELN						
① DREIECKSLENKERSCHUTZ G2	715002924	715002924	715002924	715002924	—	—
② LÄNGSLENKERSCHUTZ G2	715002925	—	715002925	715002925	—	—
③ KUNSTSTOFF-UNTERBODENSCHUTZ G2	715006019	715006020	715005290 715005320 (MAX)	—	715006115	715006116

UNTERBODENSCHUTZ AUS PE-HMW

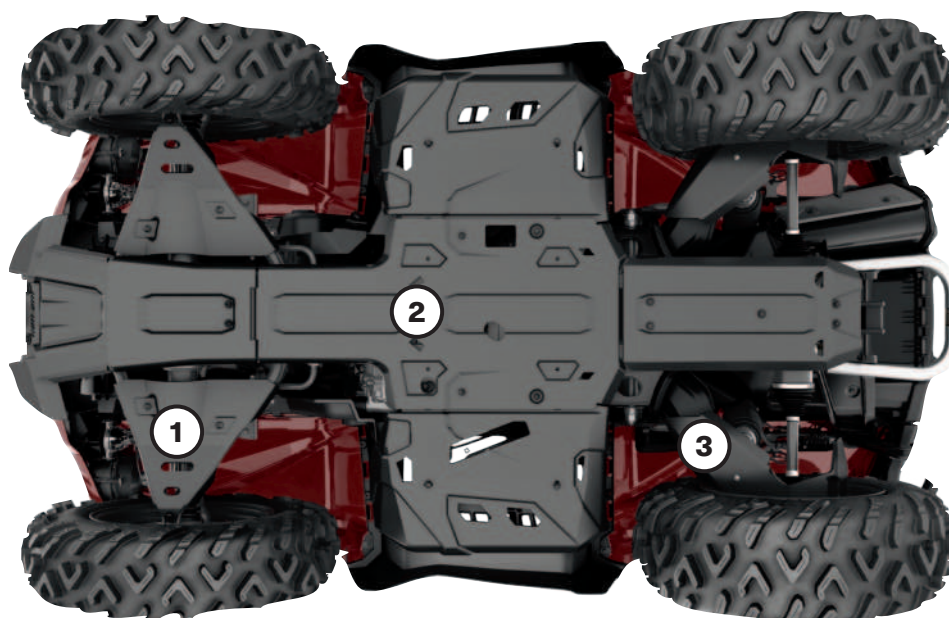

Unser Kunststoff-Unterbodenschutz gleitet ruckfrei und leise über Hindernisse und bietet dabei großartigen Schutz in rauem Gelände. Gefertigt aus 6 mm dickem, abriebbeständigem, thermogeformtem hochmolekularem Polyethylen (PE-HMW).

- Leichter als Aluminium.
- Überlegene Spannungsrissbeständigkeit.
- Hohe Schlagfestigkeit.

OUTLANDER, RENEGADE

G2						G2L		G2S	
Bis 2016		2017-2018		Ab 2019				Modelle 2017-2018	2019 - 2022
Außer Modelle MAX und X mr 1000R	NUR MODELLE MAX und X mr 1000R	Außer Modelle Max & X mr 1000R	NUR MODELLE MAX und X mr 1000R	Außer Modelle MAX und X mr 1000R	NUR MODELLE MAX und X mr 1000R	Außer MAX-Modelle	NUR MAX-Modelle		

Unterbodenschutz aus PE-HMW – Paket

715004214	715004215	715004209	715004210	715004806	715004807	715004211	715004212	715004213	715004809
-----------	-----------	-----------	-----------	-----------	-----------	-----------	-----------	-----------	-----------

Unterbodenschutz aus PE-HMW – Einzel

① Dreieckslenkerschutz	715002924	715002924	715002924	715002924	715004822	715004822	715002924	715002924	715002924	715004822
② Unterbodenschutz <i>Fußraumbereich nicht mit dem Renegade X mr kompatibel</i>	715002926	715002927	715002926	715002927	715002926	715002927	715002928	715002929	715002974	715002974
③ Längslenkerschutz	-	-	715003466	715003466	715004823	715004823	715003466 <small>(nur Modelle 2015 bis 2020)</small>	715003466 <small>(nur Modelle 2015 bis 2020)</small>	715003466	715004823

ALUMINIUM-UNTERBODENSCHUTZ

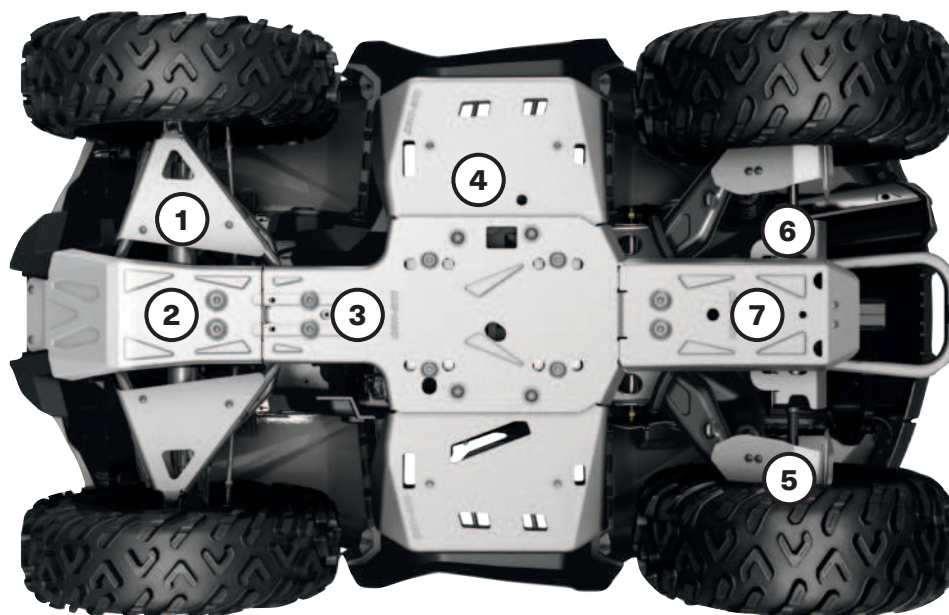

Für ultimative Beständigkeit und Robustheit ist unser gesamter Aluminium-Unterbodenschutz aus Aluminium 5052 H32 mit einer Dicke von 4,5 mm gefertigt.

- Ultimative Beständigkeit.
- Äußerste Robustheit.

OUTLANDER

	G2						G2L	
	bis 2016		2017-2018		ab 2019		alle Modelljahre	
	Außer Modelle MAX und X mr 1000R	Nur Modelle MAX und X mr 1000R	Außer Modelle MAX und X mr 1000R	Nur Modelle MAX und X mr 1000R	Außer Modelle MAX und X mr 1000R	Nur Modelle MAX und X mr 1000R	Außer MAX-Modelle	Nur MAX-Modelle
Aluminium-Unterbodenschutzpaket	715002137	715002138	715004197	715004198	715004804	715004805	715004199	715004200
Aluminium-Unterbodenschutz – Einzeln								
① Dreieckslenkerschutz	715001667	715001667	715001667	715001667	715004820	715004820	715001667	715001667
② Vorderer Unterbodenschutz	715000926	715000926	715000926	715000926	715000926	715000926	715001906	715001906
③ Mittlerer Unterbodenschutz	715002078	715002078	715002078	715002078	715002078	715002078	715002078	715002078
④ Fußraum-Unterbodenschutz	715000922	715000922	715000922	715000922	715000922	715000922	715000922	715000922
⑤ Längslenkerschutz	—	—	715008595	715008595	715004821	715004821	715008595	715008595
⑥ Unterbodenschutz Hinterachsdifferenzial	715000920	715000920	715000920	715000920	715000920	715000920	715000920	715000920
⑦ Hinterer Unterbodenschutz	715002028	715002029	715002028	715002029	715002028	715002029	715002028	715002029

ALUMINIUM-UNTERBODENSCHUTZ

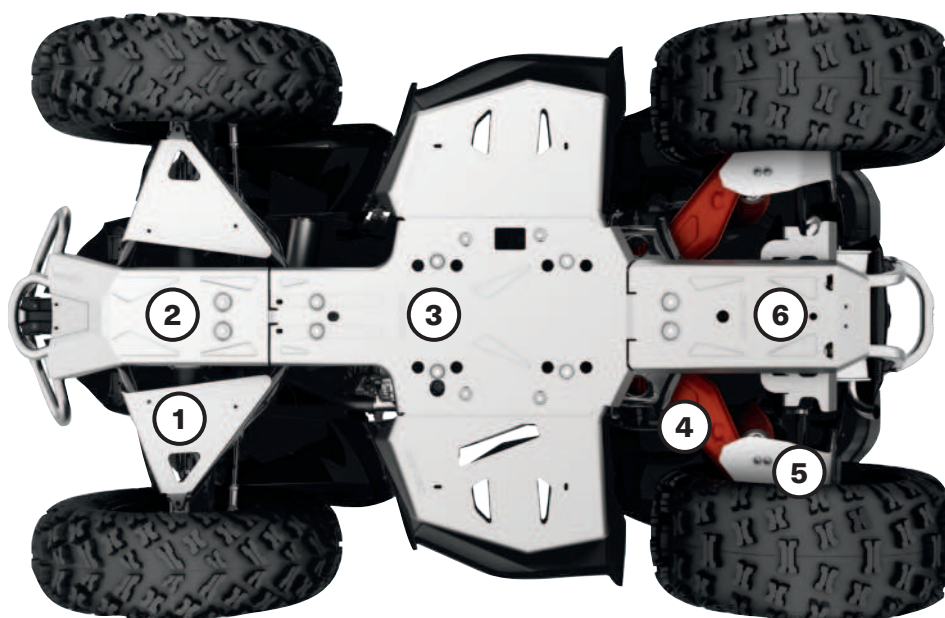

Für ultimative Beständigkeit und Robustheit ist unser gesamter Aluminium-Unterbodenschutz aus Aluminium 5052 H32 mit einer Dicke von 4,5 mm gefertigt.

- Ultimative Beständigkeit.
- Äußerste Robustheit.

RENEGADE

G2S

	bis 2016	2017-2018	2019 - 2022	ab 2023
Aluminium-Unterbodenschutzpaket				
<i>Nicht kompatibel mit X mr-Modellen</i>	715002139	715004201	715004808	715009730
Aluminium-Unterbodenschutz – Einzel				
① Dreieckslenkerschutz	715001667	715001667	715004820	715004820
② Vorderer Unterbodenschutz	715000925	715000925	715000925	715001906
③ Mittlerer Unterbodenschutz	715002078	715002078	715002078	715002078
④ Längslenkerschutz	715001129	715008595	715004821	715004821
⑤ Unterbodenschutz Hinterachsdifferenzial	715000920	715000920	715000920	715000920
⑥ Hinterer Unterbodenschutz	715002028	715002028	715002028	715002028

UNTERBODENSCHUTZ AUS PE-HMW & ALUMINIUM

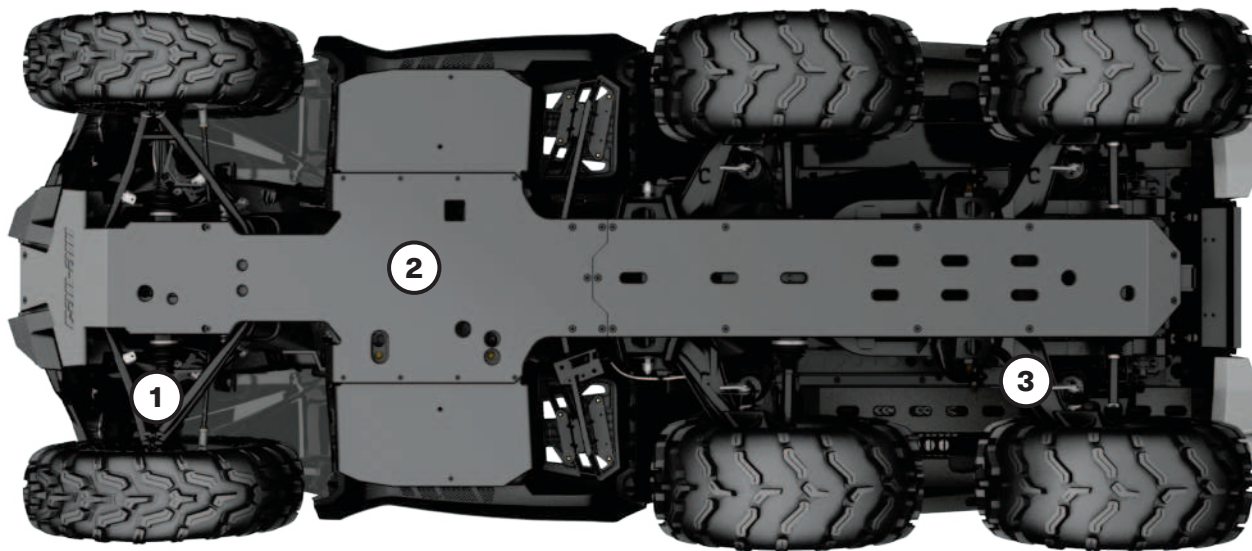

Unser Unterbodenschutz aus Kunststoff und Aluminium gleitet ruckfrei und leise über Hindernisse und sorgt für großartigen Schutz in rauem Gelände.

PE-HMW

Aus verschleißbeständigem, thermogeförmttem hochmolekularem Polyethylen (PE-HMW) mit einer Stärke von 6 mm.

- Leichter als Aluminium.
- Überlegene Spannungsrisssbeständigkeit.
- Hohe Schlagfestigkeit.

ALUMINIUM

Aus hochfestem Aluminium 5052 H32 mit einer Dicke von 4,5 mm gefertigt.

- Ultimative Beständigkeit.
- Äußerste Robustheit.

OUTLANDER 6X6

	G2 6x6			G2L 6x6
	bis 2016	2017 - 2018	ab 2019	alle Modelljahre

Unterbodenschutz aus PE-HMW – Einzeln

① Dreieckslenkerschutz aus PE-HMW	715002924	715002924	715004822	715002924
② Kompletter Unterbodenschutz aus HDPE	715005290 (außer Max)	715005290	715005290 (außer Max)	715004987 (außer MAX)
	715005320 (nur Max)	715005320	715005320 (nur Max)	715005259 (nur Max)
③ Längslenkerschutz aus PE-HMW	-	715003466	715004823	715003466 (Nur Modelle 2020 & Vorgängermodelle)

Aluminium-Unterbodenschutz – Einzeln

① Aluminium-Längslenkerschutz	715001667	715001667	715004820	715001667
② Kompletter Unterbodenschutz aus Aluminium				
③ Aluminium-Längslenkerschutz		715008595	715004821	715008595

RAMMSCHUTZ UND KAROSSERIESCHUTZ

Rammschutz

Expedition Rammschutz vorne

G2, G2L (außer X mr Modelle & X xc Modelle ab 2022)

715007233



- Aus profilierten Stahlrohren mit einem Durchmesser von 3,81 cm zum vollständigen Schutz der Fahrzeugfront.
- Sorgt für Schutz, ohne die Scheinwerfer des Fahrzeugs zu versperren.
- Integrierte Befestigungspunkte für Leuchten.
- Korrosionsschutzschicht innen und außen, mit langlebiger Pulverbeschichtung.

Expedition Rammschutz hinten

G2, G2L

715007234



- Aus profilierten Stahlrohren mit einem Durchmesser von 3,81 cm zum vollständigen Schutz des Fahrzeughecks.
- Sorgt für Schutz, ohne die Schlussleuchten des Fahrzeugs zu versperren.
- Korrosionsschutzschicht innen und außen, mit langlebiger Pulverbeschichtung.
- Die Anbringung am hinteren Rammschutz bei den Modellen G2 Basis und DPS erfordert 705008164 und 705008165.

NEU X mr Rammschutz vorne

G2S ab 2023

715008198



- Verbesserter Schutz der Fahrzeugfront. Erforderlich als Montagepunkt für den Kühler-Umbausatz (715008898).

XT Rammschutz vorn

G2

715004837



- Bietet zusätzlichen Schutz gegen Hindernisse.
- Robust und beständig. Für den Umbau des Outlander Basismodells zum XT Modell.
- Serienmäßig bei XT, XT-P, Mossy Oak und Limited Modellen.
- Pulverbeschichtete Stahlrohrkonstruktion mit strukturierter schwarzer Lackierung und Metallecken.

XT Rammschutz hinten

G2

715004920



- Bietet zusätzlichen Schutz gegen Hindernisse.
- Robust und beständig. Für den Umbau des Outlander Basismodells zum XT Modell.
- Serienmäßig bei XT, XT-P, Mossy Oak und Limited Modellen.
- Pulverbeschichtete Stahlrohrkonstruktion mit strukturierter schwarzer Lackierung und Metallecken.

XT Rammschutz vorn

G2L

715001910



- Mit einer Seilwinde kombinierbar.
- Stahlrohrkonstruktion.
- Schützt das Fahrzeug vor Hindernissen.
- Serienmäßig bei XT Modellen.

XT Rammschutz hinten

G2L

715001911



- Stahlrohrkonstruktion.
- Schützt das Fahrzeug vor Hindernissen.
- Serienmäßig bei XT Modellen.

Xtreme Rammschutz vorne	G2	715001286*
	G2L	715004279



- Extrem robuste Ausführung.
- Verbessert den Schutz der Fahrzeugfront.
- Mit XT Rammschutz vorne kombinierbar.
- Geeignet für das Apache™ 360 Raupensystem (bei Demontage der Seitenplatten).
- Nicht konform bei Fahrzeugen der Klasse T.

*Nicht kombinierbar mit Anhängervorrichtung vorn.

Rancher Rammschutz vorne	G2, G2L (außer X mr Modelle)	715003461
---------------------------------	------------------------------	------------------



- Durch den weit unten ansetzenden Schutz der Fahrzeugfront und die Platten können Sie Ihr ATV in Viehherden einsetzen und dabei sowohl Ihr Fahrzeug als auch die Tiere schützen.
- Durch die flache Frontpartie können Sie das Vieh vorsichtig anstupfen oder leichte Gegenstände schieben z. B. einen Zaun schließen.
- Die Vollabdeckung der Fahrzeugfront bietet eine zusätzliche Verteidigungslinie für Ihre Scheinwerfer und Ihren Kühler.
- Korrosionsschutzschicht innen und außen, mit haltbarer Pulverbeschichtung.
- Nicht kombinierbar mit Raupensystemen, Räumschilden und Anhängervorrichtung vorn.
- Nicht konform bei Fahrzeugen der Klasse T.

Rancher Rammschutz hinten	G2, G2L (außer 6x6-Modelle)	715003462
----------------------------------	-----------------------------	------------------



- Ideal für den Einsatz Ihres ATV in Viehherden. Bietet Sicherheit für Tiere und Fahrzeug.
- Die Abdeckung bietet eine zusätzliche Schutzfunktion für die Rückleuchten.
- Korrosionsschutzschicht innen und außen, mit haltbarer Pulverbeschichtung.
- Nicht mit Raupensystemen kombinierbar.
- Nicht konform bei Fahrzeugen der Klasse T.

Renegade Xtreme-Rammschutz vorne	G2S bis 2022 (außer X mr Modelle)	715002469
---	-----------------------------------	------------------



- Verbesserter Schutz der Fahrzeugfront.
- Erforderlich als Montagepunkt für den Kühler-Umbausatz (715008898).

Karoserieschutz

Seitlicher Karoserieschutz	G2 2012 bis 2018 mit serienmäßigem XT Rammschutz, G2 ab 2012 mit Rancher Rammschutz, G2L mit Rancher Rammschutz, (außer Modelle X mr & 6x6)	715003459
	G2 ab 2019 mit XT Rammschutz (außer Modelle X mr & 6x6)	715004940*
	G2L mit XT Rammschutz (außer Modelle X mr & 6x6)	715003614



- Die verstärkte Reling hat einen doppelten Zweck, sie schützt Ihr ATV und wertet seine Optik auf.
- Diese robuste Reling mit ihrer markanten Optik schützt die Kotflügel umfassend beim Einsatz in Landwirtschaft, Viehzucht und Forstwirtschaft.
- Aus Stahlrohr mit 3 cm Durchmesser mit Korrosionsschutzschicht mit haltbarer Pulverbeschichtung innen und außen.
- Nicht kombinierbar mit dem selbstreinigenden Fußraum.
- Für die Anbringung ist der XT Rammschutz vorne und hinten oder der Rancher Rammschutz vorne und hinten erforderlich.
- Erfordert Verlängerungen für seitlichen Karoserieschutz (715003460) für die Anbringung an MAX-Modellen.

*Nicht kombinierbar mit Rancher Rammschutz vorne und hinten.

Verlängerungen für seitlichen Karoserieschutz (Nicht abgebildet)	G2, G2L (nur MAX-Modelle)	715003460
--	---------------------------	------------------

- Diese speziellen Verlängerungen für den seitlichen Karoserieschutz sind speziell für Outlander MAX Modelle konzipiert und fügen sich nahtlos in deren Optik ein.

Schmutzfänger

G2 (mit serienmäßigen Kotflügelverbreiterungen)

715007089



- Halten Schlamm, Schnee und Schmutz vom Ladebereich fern und schützen den Anhänger und hinter Ihnen fahrenden Fahrzeugen.
- Verleihen Ihrem Fahrzeug eine ansprechende Optik.
- Erfordern die serienmäßigen Kotflügelverbreiterungen.
- Set enthält 2 Stück.

Kotflügelverbreiterungen

G2 2012-2018 (außer mit 30"-Reifen) (außer 6x6-Modelle)

715001764*

G2 ab 2019 (mit 30"-Reifen) (außer 6x6-Modelle)

715004250**

G2L

715001909***

G2L, nur europäische Fahrzeuge ab 2015

715004487



- Dieser Satz bietet mehr Schutz vor Schmutz und Fremdkörpern und ist daher für das Fahren im Schlamm unerlässlich.
- Aus thermogeformtem Kunststoff, zur perfekten Ergänzung der Kotflügel an Ihrem Fahrzeug.
- Verleiht dem Fahrzeug eine besondere Ausstrahlung und eine robuste, coole Optik.
- Enthalten sind die vorderen und hinteren Kotflügelverbreiterungen sowie alle Montageteile.

**Serienmäßig bei G2-Modellen ab 2019 (außer X mr Modelle).*

***Serienmäßig bei G2 X mr 1000R.*

****Nicht mit europäischen Fahrzeugen kompatibel.*

Zusätzliche Kotflügelverbreiterungen

G2 (außer 6x6-Modelle)

715005111*

G2L

715003615**



- Diese besonders großen, zusätzlichen Kotflügelverbreiterungen verhindern, dass Sie oder Ihr Fahrzeug während der Fahrt von hochgeschleudertem Geröll getroffen werden. Sie beinhalten auch Schmutzfänger für zusätzlichen Schutz vor Schlamm/Schnee, insbesondere beim Fahren mit Raupensystemen.

- Aus hochmolekularem Polyethylen (PE-HMW) für erhöhte Verschleißbeständigkeit.

- Set enthält Verbreiterungen für vorne und hinten.

**Muss mit Kotflügelverbreiterungen für G2 (715001764) verwendet werden.*

***Muss mit Kotflügelverbreiterungen für G2L (715001909) verwendet werden.*

Kotflügelverbreiterungen

G2S (außer X mr Modelle)

705012695



- Integrierte, extrabreite Kotflügelverbreiterungen für sportiven Look und vollständigen Schutz der Karosserie vor Schmutz und Wasser.

- Enthalten sind die vorderen und hinteren Kotflügelverbreiterungen und das gesamte Montagezubehör.

Schutzrohre für Ladefläche

G2 (nur 6x6-Modelle)

715002030



- Anschraubbarer Rammschutz für die Seiten der Ladefläche des 6x6.

- Schützt bei Fahrten in unwegsamem Gelände oder bei der Beladung der Ladefläche die äußeren Kunststoffkomponenten der Ladefläche vor Steinen, Bäumen und anderen Hindernissen.

Schutzrohre für Ladefläche

G2L (nur 6x6-Modelle)

715005266



- Anschraubbarer Rammschutz für die Seiten der Ladefläche des 6x6.

- Schützt bei Fahrten in unwegsamem Gelände oder bei der Beladung der Ladefläche die äußeren Kunststoffkomponenten der Ladefläche vor Steinen, Bäumen und anderen Hindernissen.

LEUCHTEN & ELEKTRIK

Integrierte Griff- und Gashebelheizung	G2, G2L, G2S (ab 2024)	715005072
	<ul style="list-style-type: none"> • Heizstufen für Griffe und Gashebel werden auf dem Display des Fahrzeugs angezeigt. • Ergonomische Taste am linken Griff integriert. • Eine einzige Taste für die Auswahl der Heizstufen für Griffe und Gashebel. • Fünf Temperatureinstellungen für Gashebel und Griffe. • Einstellbares Wärmeverhältnis zwischen Griff- und Gashebelwärmer. 	<ul style="list-style-type: none"> • Halten Sie die Taste gedrückt, um schnell die maximale Hitze zu erreichen. • Speichert die letzte Temperatureinstellung. • Die wasserdichte Abdichtung der Schutzart IP68 hält die Elemente draußen. • ECE-konform. • Plug-and-Play-Installation. • Griffe zum Aufkleben, kein Kleber erforderlich.
Griff- und Gashebelheizung	<p>G2, G2L, G2S (außer Modelle ab 2020 mit 850er Motor und Modelle ab 2019 mit Motor 1000R, Modelle der Klasse T)</p> <hr/> <p>G2, G2L, G2S (Modelle ab 2020 mit 850er Motor und Modelle ab 2019 mit Motor 1000R, Modelle der Klasse T)</p>	<p>715003250 Nicht kombinierbar mit der intelligenten Drosselklappensteuerung (ITC)</p> <hr/> <p>715008739* Kombinierbar mit der intelligenten Drosselklappensteuerung (ITC)</p>
	<ul style="list-style-type: none"> • LED-Dimmer erleichtert das Ablesen der Temperatureinstellungen. • Vier Temperatureinstellungen mit separaten Bedienelementen für Daumen und Griffe. • Rückkehr zur letzten Temperatureinstellung. <p><i>* Für die Anbringung an Modellen der T-Klasse & am G2L XU (INTL Modell) ist die Umrüsterhaltung (715007619) erforderlich.</i></p>	<ul style="list-style-type: none"> • Abschaltung durch einmaliges Berühren. • Nur für die Installation bei G2L Modellen ist das Anschlusskabel erforderlich.
Anschlusskabel <i>(Nicht abgebildet)</i>	G2L	710004567
• Erforderlich für die Installation der Griff- und Gashebelheizung.		
Anschluss für Sonnenblendenheizung	G2, G2L	715001246
	<ul style="list-style-type: none"> • Strategisch am Fahrzeug platziert, damit Sie jederzeit mobil bleiben. • Optionaler Anschluss für eine Sonnenblendenheizung – sorgt für eine beschlagfreie Fahrt. • Schnelle und einfache Montage. • Einzeln erhältlich. • Beheizte Sonnenblende nicht im Lieferumfang enthalten. 	
Anschluss für beheizte Beifahrergriffe & Sonnenblendenheizung	G2, G2L (nur MAX-Modelle)	715008794
	<ul style="list-style-type: none"> • Ersetzen die serienmäßigen Beifahrergriffe. • In Armstütze integrierter Zwei-Temperaturen-Schalter für beheizte Griffe mit drei Zonen. • Anschluss für Sonnenblendenheizung in Armstütze integriert. 	
USB-Steckdose	G2, G2L, G2S	219400510
	<ul style="list-style-type: none"> • Zum Aufladen Ihrer elektronischen Geräte während der Fahrt (Smartphone, MP3-Player, Heizausrüstung usw.). • USB-Doppelanschluss. • Über die Steckdose können nicht alle Gerätetypen während der Fahrt aufgeladen werden. 	
Sitzheizung	G2, G2L	715007211
	<ul style="list-style-type: none"> • 25 W-Sitzheizung für wohligen warmen Fahrkomfort. • Nur eine Temperatur. • Nur beheiztes Polster und Kabelstrang. • Für die Anbringung ist der besonders strapazierfähige Sitzbezug (715007212) erforderlich. 	
Motorheizung	<p>Outlander 500 / 570 / 650 / 800 (G1/G2)</p> <hr/> <p>Outlander 1000 (G2)</p>	<p>605154278</p> <hr/> <p>715002043</p>

Halter für elektronische Geräte

G2, G2L (außer Modelle 6x6 und X mr)

715004919



- Robuste Konstruktion aus spritzgegossenem Polypropylen ermöglicht optimale Integration und einfache Installation.
- Verstellbare Einheit bietet sicheren Halt für Smartphones oder kleine Tablets mit einer Länge oder Breite zwischen 7,5 cm und 13,0 cm (mit oder ohne Schutzhülle).
- Integrierter Stauraum (2,1 l).
- Kabelführungsnuten, um das Ladekabel durch den Deckel zu führen.
- Möglichkeit zur Verlagerung der 12 V-Steckdose oder zur Installation einer USB-Steckdose im Staufach (USB-Steckdose separat erhältlich).
- Nicht kombinierbar mit Windabweisern oder Schnorchelkit.

9 cm-LED-Fahrleuchten (2 x 14 Watt)

G2, G2L (außer X mr Modelle)

715003666



- 14 W-LED-Leuchten mit je 1.260 Lumen.
- Ausgestattet mit 6 Hochleistungs-LEDs in einem robusten Gehäuse aus Aluminium-Druckguss.
- Mit zwei Befestigungspunkten – fällt ein Befestigungspunkt infolge einer Kollision aus, auf den nächsten Kanalpunkt drehen und den Scheinwerfer wieder anbringen.
- Set enthält 2 Stück.
- CE-zertifiziert.
- Punktlicht-Scheinwerfer für einen schmalen und langen Lichtkegel, ideal bei höheren Geschwindigkeiten.
- Expedition Rammschutz vorne (715007233) und Leuchten-Stromkabel (715007275) für die Installation erforderlich.

9 cm-LED-Scheinwerfer (2 x 14 Watt)

G2, G2L (außer X mr Modelle)

715003665



- 14 W-LED-Leuchten mit je 1.260 Lumen.
- Ausgestattet mit 6 Hochleistungs-LEDs in einem robusten Gehäuse aus Aluminium-Druckguss.
- Mit zwei Befestigungspunkten – fällt ein Befestigungspunkt infolge einer Kollision aus, auf den nächsten Kanalpunkt drehen und den Scheinwerfer wieder anbringen.
- Set enthält 2 Stück.
- CE-zertifiziert.
- Strahler für eine breite Ausleuchtung, ideal für den Einsatz bei Räumarbeiten, Kurvenfahrt, staubigen oder nebligen Bedingungen.
- Expedition Rammschutz vorne (715007233) und Leuchten-Stromkabel (715007275) für die Installation erforderlich.

Runde 10 cm-LED-Leuchten (2 x 25 Watt)

G2, G2L (außer X mr Modelle)

715002935



- 25 W-LED-Strahler.
- 1.800 Lumen.
- Robust und wasserdicht.
- Grundlegende Verkabelung und Schalter inklusive.
- Schutzgitter mit Can-Am Logo.
- Set enthält 2 Stück.
- Keine EG-Zulassung.
- Expedition Rammschutz vorne (715007233) und Leuchten-Stromkabel (715007275) für die Installation erforderlich.

Doppelte 25 cm-LED-Leuchtenleiste (60 Watt)

G2, G2L (außer X mr Modelle)

715002933



- Mit 12 5-W-Cree-LEDs.
- 5.400 Lumen.
- Robust und wasserdicht.
- Hohe Leistung im Verhältnis zur Größe.
- Keine EG-Zulassung.
- Expedition Rammschutz vorne (715007233) und Leuchten-Stromkabel (715007275) für die Installation erforderlich.

Leuchten-Stromkabel

(Nicht abgebildet)

G2, G2L

715007275

- Erforderlich für die Installation der 25 cm-LED-Leuchtenleiste, der 9 cm- und der 10 cm-LED-Leuchten.

Bluetooth-Lenker-Soundbar von Mtx

G2, G2L, G2S

219400840



- Bluetooth-Lautsprecher mit dem unschlagbaren Komfort einer Tastensteuerung.
 - Robuster, witterungsbeständiger Lautsprecher mit Schutzklasse IP66 für die Verwendung im Freien.
 - 150 Watt Audioleistung mit höchster Klangqualität.
 - Nahtlose Integration und Betrieb über Bluetooth-fähige Geräte.
 - Inklusive Eingangs-, Masse- und Zündleitung, plus Auxiliary Port und 3,5"-Anschlusskabel.
 - Nicht kombinierbar mit XT-Handschutz.
 - EG-konform.
- Hinweis: Wir empfehlen Ihnen die Verwendung der auf den Lautsprecher abgestimmten Formate 320 Kbps MP3 - 192-256 Kbps AAC oder AIFF, WAV. Stärker komprimierte Formate werden voraussichtlich eine schlechtere Klangqualität zur Folge haben.*

Verstellbarer Beleuchtungsmontagesatz

G2, G2L, G2S

715004274



- Mehrpunktklemmen aus Kunststoff zur Befestigung an unterschiedlichen Rohrdurchmessern: 19 mm bis 38 mm.
- Erforderlich für die Installation der quadratischen 5 cm-LED-Leuchten (2 x 10 W).
- Satz enthält Klemmenhalterungen und Anschlusskabel.

Baja Designs Fernlicht-Kit

G2 (bis 2022)

715004284



- Dank ihrer direkten Verschraubung und der Plug-and-Play-Installation an der Einbauposition der ursprünglichen Fernlicht-Scheinwerfer ist das Upgrade von Ihren serienmäßigen Fernlicht-Scheinwerfern auf diese leistungsstarken Baja Designs Squadron Pro LED-Scheinwerfer ein Kinderspiel.
- Jeder Scheinwerfer ist mit 4 Cree-LEDs ausgestattet, die bei 40 Watt eine Lichtleistung von 4.900 Lumen erzeugen.
- Fahr-/Kombo-Lichtverteilung für harmonische Lichtmischung im Nahbereich und bei Fernausleuchtung.
- Keine EG-Zulassung.

Quadratische 5 cm-LED-Leuchten (2 x 10 W)

G2, G2L, G2S

715004293



- 10 W-LED-Cree-Beleuchtung mit 2 x 900 Lumen.
- Fernausleuchtung bis zu 107 m, wobei jede Leuchte weniger als 1 A zieht.
- Für die Installation ist der verstellbare Beleuchtungsmontagesatz erforderlich.
- Keine EG-Zulassung.

RAM⁺ LED-Strahler

G2, G2L, G2S

710005423



- Robuster LED-Scheinwerfer mit 540 Lumen (9 W), serienmäßig ausgestattet mit gummiummanteltem, doppeltem Kugelgelenksystem (2,5 cm Durchmesser).
- Keine EG-Zulassung.

Batterieladegerät

715005061



- Erhält den Ladezustand von eingelagerten Bleisäurebatterien.
- Lädt kleine Batterien und erhält ihren Ladezustand.
- Mikroprozessorgesteuerte Mehrstufen-Ladetechnik für erhöhte Präzision und Sicherheit sowie längere Batterielebensdauer.
- Erkennt 6- oder 12-Volt-Batterien automatisch.
- Verpolungsschutz trägt zum Schutz der Batterie und des Ladegeräts vor Schäden bei.
- Automatische Spannungserkennung.
- Die Anzeigetaste drücken, um den Fortschritt des Ladevorgangs anzuzeigen.
- Lieferumfang: 3 A-Batterieladegerät, Klemmenadapter, DC-Adapter, Kabel mit abgesicherten Ringelektroden mit Wetterschutz, Gebrauchsanleitung.
- Keine EG-Zulassung.
- US-Stecker (110 V).
- Nicht in Europa erhältlich.

Starthilfe

715005062



- Wasserdicht nach IPX3 und gekapselte Ausgänge.
- 4 LED-Batterieanzeigen für einfache Ablesung des Batterieladezustands.
- Kompakte Ausführung, passt problemlos in Ihren Rucksack, Ihr Handschuhfach oder sonstiges Staufach.
- USB-Anschlüsse mit 2,4 A + 1 A / 5 V für das schnelle Laden aller USB-Geräte.
- Intelligentes Kabel schützt vor Verpolung, Kurzschluss, geringer Spannung, hoher Temperatur und Umkehrladung.
- Integrierte LED-Leuchte (3 Betriebsarten).
- Lieferumfang: Starthilfe 300CA, SA858-Kabelklemme für intelligentes Kabel, Ladekabel MC-USB-zu-USB, Aufbewahrungstasche, Bedienungsanleitung.
- Keine EG-Zulassung.
- Nicht in Europa erhältlich.

Schnellanschluss-Batteriekabel

715005408



- Mit diesem Kabel lassen sich verschiedene Geräte schnell und einfach an Ihr Ladegerät anschließen und laden.
- Im Lieferumfang des Batterieladegeräts (715005061).
- Einzeln erhältlich.
- Nicht in Europa erhältlich.

C-TEK Ladegerät

860200997



- CTEK, der Hersteller der intelligentesten Batterieladegeräte der Welt, hat speziell für BRP ein Ladegerät für alle BRP Produkte hergestellt.
- Das Ladegerät ist für die anspruchsvollen arktischen Bedingungen ausgelegt.
- Weitere Informationen hierzu erhalten Sie bei Ihrem Händler.

Schnellanschlusskabel mit Batterieanzeige

715006055



- Mit diesem Kabel lassen sich verschiedene Batterien schnell und einfach an Ihr Ladegerät anschließen und laden.
- 3-farbige LED-Anzeige ermöglicht die konstante Überwachung des Batteriezustands.
- Einzeln erhältlich.
- Nicht in Europa erhältlich.

GPS RAM[†] Halterung für Lenker

G2, G2L, G2S

715001985 Solange der Vorrat reicht.



- Praktische Halterung für die Anbringung des Garmin Montana GPS-Systems (nicht enthalten) am Lenker Ihres Fahrzeugs.

Digital kodiertes Sicherheitssystem (D.E.S.S.) Grüner Schlüssel

G2, G2S (ab 2018)

710005232



- Diebstahlschutztechnologie. Der Schlüssel für das digital kodierte Sicherheitssystem (D.E.S.S.) lässt sich einfach in das Fahrzeug einstecken und ermöglicht immer wieder schnelles und einfaches Starten.
- Der Schlüssel kommuniziert drahtlos mit dem Fahrzeug, so dass es nur startet, wenn der Schlüsselcode zum Fahrzeug passt – so können Sie völlig unbesorgt sein.
- Mit dem programmierbaren D.E.S.S. Der Schlüssel kann auch für 3 Modi programmiert werden:
 - Arbeitsmodus: begrenzt die Fahrzeuggeschwindigkeit auf 40 km/h, ohne das Motordrehmoment zu begrenzen.
 - Normaler Modus: begrenzt die Fahrzeuggeschwindigkeit auf 70 km/h und senkt die Motordrehzahl um 50 %.
 - Performance-Modus: keine Beschränkungen.

SEILWINDEN

Can-Am HD Seilwinden

Can-Am HD 2500 Seilwinde	G2, G2L (außer Modelle der Klasse T ab 2022)	715006414
	G2, G2L (Modelle der Klasse T ab 2022)	715008140



- Vier-Wege-Schwerlast-Rollenseilführung.
- Ergonomischer Kupplungsgriff.
- Robuste Ganzmetallzahnräder und -buchsen sorgen für mehr Drehmoment und längere Lebensdauer.
- Automatische Lasthaltebremse 100 %.
- Gekapselter Elektromagnet für Schutz bei allen Witterungsbedingungen.
- Kabelfernbedienung separat erhältlich.
- Plug-and-Play-Verkabelung und Montagehalterung.
- Wetterfester, am Lenker montierter Schalter.
- 1.134 kg Zugkraft.
- 4,8-mm-Stahldrahtseil mit einer Länge von 15,2 m.
- Mit EG-Zulassung.

Can-Am HD 3500 Seilwinde	G2, G2L (außer Modelle der Klasse T ab 2022)	715006415
	G2, G2L (Modelle der Klasse T ab 2022)	715008137



- Vier-Wege-Schwerlast-Rollenseilführung.
- Ergonomischer Kupplungsgriff.
- Robuste Ganzmetallzahnräder und -buchsen sorgen für mehr Drehmoment und längere Lebensdauer.
- Automatische Lasthaltebremse 100 %.
- Gekapselter Elektromagnet für Schutz bei allen Witterungsbedingungen.
- Kabelfernbedienung separat erhältlich.
- Plug-and-Play-Verkabelung und Montagehalterung.
- Wetterfester, am Lenker montierter Schalter.
- 1.588 kg Zugkraft.
- 4,8-mm-Stahldrahtseil mit einer Länge von 15,2 m.
- Mit EG-Zulassung.

WARN⁺ VRX Seilwinden

WARN VRX 35-S Seilwinde	G2, G2L, G2S (außer Modelle der Klasse T ab 2022)	715006109
	G2, G2L, G2S (Modelle der Klasse T ab 2022)	715008139



- Extrem wasserdichte Abdichtung der Schutzart IP68 hält die Elemente draußen.
- Robuste Ganzmetallausführung.
- Schwarze Pulverbeschichtung und Befestigungsvorrichtungen aus rostfreiem Stahl für Korrosionsbeständigkeit.
- Robustes, neues Kupplungsdesign, basierend auf 70+ Jahren WARN 4WD-Know-how im Bereich Nabensicherung.
- Kipphebelsteuerung am Lenker.
- Lasthaltebremse für großartige Kontrolle.
- Dreistufiger Ganzmetall-Planetengtriebestrang für gleichmäßigen und zuverlässigen Betrieb.
- Lebenslange Garantie (Mechanik), 3 Jahre Garantie (Elektrik).
- 1.361 kg Zugkraft.
- 4,8 mm-Synthetikseil mit einer Länge von 15 m.
- Aluminiumguss-Seilführung.
- Für die Installation ist der Kabelstrang (715002453) erforderlich.
- Für G2S wird die Seilwinden-Montageplatte benötigt (nur STD & X xc bis 2022).
- Mit EG-Zulassung.

Seilwindensatz hinten	G2 (außer 6x6-Modelle)	715007100
	G2 (nur 6x6-Modelle)	715006503
	G2L (nur 6x6-Modelle)	715007099



- Die ferngesteuerte Heckwinde ist ein Geschenk des Himmels, wenn Sie sich aus einer misslichen Lage befreien oder schwere Lasten bewegen wollen.
- Beinhaltet eine vollständig abgedichtete Warn Seilwinde, sämtliche Anschlusskabel und das komplette Montagezubehör für einfache und schnelle Installation.
- 1.361 kg Zugkraft.
- 5,5-mm-Stahldrahtseil mit einer Länge von 15,2 m.

Seilwindenzubehör

Funkfernbedienung

WARN Seilwinden

715002542



- Dank dem Kabelsatz mit integrierter Antenne und komplettem Montagezubehör ist dieses System schnell und einfach zu installieren.
- Mit diesem System können Sie Ihre Seilwinde von überall in einem Radius von 15,2 m bedienen und erhöhen so Ihre Bergungsmöglichkeiten.
- Alle Komponenten sind wetterfest.

Kabelfernbedienung

WARN Seilwinden

715006378

Can-Am HD Seilwinden (715006414 & 715006415)

715006555

Can-Am HD Seilwinden (715008140 & 715008141)

715008121



- Mit diesem Nachrüstset können Sie die tragbare Kabelfernbedienung an Ihre Seilwinde anschließen.
- Mit diesem Nachrüstset können Eigentümer einer Seilwinde ihr Fahrzeug mit serienmäßiger Seilwinde um eine tragbare Fernbedienung ergänzen.
- Die Funktion der Seilwinde über den Mini-Kippheberschalter bleibt auch weiterhin bestehen.
- Inklusive Kabelfernbedienung und Steckdose für Fernbedienung.
- Mit EG-Zulassung.

Seilwindenzubehörset

715002409



- Machen Sie das Beste aus Ihrer Seilwinde.
- Verdoppeln Sie Ihre Zugkraft, ändern Sie Ihre Zugrichtung und halten Sie Ihre Seilwinde in ordnungsgemäßem Betriebszustand.
- Im Satz enthalten sind Baumgurte, Führungsrolle, Schäkel und Handschuhe für die Arbeit mit der Seilwinde.

WARN Gusseilführung

WARN Seilwinden

715007698



- Konstruktion mit doppelter Pulverbeschichtung.
- Erforderlich für die Nutzung des synthetischen Windenseils (715004254) bei WARN Seilwinden.
- Nur zur Verwendung mit synthetischen Windenseilen.

Rollenseilführung

WARN Seilwinden

715007699

Can-Am HD Seilwinde

710007459



- Mit Rollen oben, unten und an den Seiten – für geringeren Verschleiß des Seils und ruckfreieren Betrieb aus jeder Richtung für einfacheren Gebrauch der Seilwinde.

Haken mit Sicherheitsverschluss und Gurt

Can-Am HD Seilwinden

705014949



- Schwerlasthaken für Windenseil mit Edelstahl-Schnappverschluss.
- Inklusive Nylon-Sicherungsgurt.

Ersatzdrahtseil – Can-Am HD

705014983

705014984



- Gehen Sie auf Nummer sicher und führen Sie stets ein Ersatzdrahtseil mit.
- 1.134 kg Zugkraft mit 4,8 mm-Drahtseil mit einer Länge von 15,2 m für 705014983.
- 1.588 kg Zugkraft mit 5,5 mm-Drahtseil mit einer Länge von 15,2 m für 705014984.

Ersatzdrahtseil – ATV WARN Seilwinden

715006256



- Gehen Sie auf Nummer sicher und führen Sie stets ein Ersatzdrahtseil mit.
- 1.588 kg Zugkraft.
- 5,5 mm-Drahtseil aus Luftfahrt-Stahl mit einer Länge von 15,2 m.

Synthetisches Windenseil

ATV WARN Seilwinden

715004254



- Leichtere Handhabung als beim Stahlseil.
- Ersetzt das Originalseil an werkseitig angebauten WARN-Seilwinden bzw. an Seilwinden, die von BRP als Zubehör verkauft werden.
- Set enthält Synthetikseil und Steinschutzmanschette.
- Ist stets mit der neuen Gussseilführung (715007698) zu verwenden.
- 4,8 mm-Synthetikseil mit einer Länge von 15,2 m.
- 1.588 kg Zugkraft.

Seilwinden-Montageplatte

G2S (bis 2022)

715000927



- Erweitert den Funktionsumfang Ihres Renegade.
- Passend für Can-Am Seilwinden von WARN.

Kabelstrang für Seilwinde

(Nicht abgebildet)

G2 ab 2021, G2S ab 2021 und G2L

715002453

- Benötigtes Plug-and-Go-Verkabelung ausschließlich für die Installation der WARN Seilwinde.
- Nicht erforderlich für Can-Am HD Seilwinden.

ANHÄNGEVORRICHTUNGEN

Anhängervorrichtungen

Anhängervorrichtung hinten

G2, G2L (außer 6x6-Modelle), G2S

715001925



- Elektrobeschichtet.
- Feste Montagehalterung für Kugelkopf.
- Bietet einen festen Montagepunkt für den Kugelkopf des Anhängers, um das Fahrzeug mit einer Zugvorrichtung zu versehen.
- Diese Zugvorrichtung bietet eine Anhängelast von 590 kg.
- Kugelkopf nicht im Lieferumfang enthalten.

Deichsel für Anhängervorrichtung vorne und hinten

G2, G2L, G2S

715008350



- Serienmäßig bei 5 cm-Anhängervorrichtung.
- Bietet eine Anhängelast von 750 kg.
- Kugelkopf nicht im Lieferumfang enthalten.
- Geschmiedeter Stahl.

Kupplungsvorrichtung vorne

T3

705205025

- Erforderlich für T3-Modelle.

Multitrailer

619590024



- Die Räder des Fahrgestells laufen jetzt leiser als zuvor – und verfügen nun auch über Schmiernippel.
- Das Produkt wurde für härteste Beanspruchung entwickelt.
- Zu 100 % aus verzinktem Stahl.
- Spezifikationen: Basis aus 12 mm-Sperrholz, stabiler Stand, bewegliche Befestigungspunkte (4 Stk.), kippbare Ladefläche, abnehmbare Seitenpaneele und 4 Schnittholzhalter.
- Unterseite von Fahrgestell und Rahmen so gestaltet, dass Steine und Baumstümpfe überwunden werden können (keine scharfen Kanten).
- Länge der Ladefläche: 182 cm
- Breite der Ladefläche: 66 cm unten / 95 cm oben
- Höhe der Ladefläche: 60 cm
- Gewicht: 200 kg mit Schnittholzhaltern und Seitenpaneelen

Zubehör für Anhängervorrichtungen

Aufnehmende Anhängervorrichtung hinten

G2S 2012 mit 800R oder 1000er Motor, G2S ab 2013, G2L & G2

715005186



- Elektrobeschichtet.
- Keine Beeinträchtigung der Bodenfreiheit.
- Kugelkopf nicht im Lieferumfang enthalten.
- Bei 4x4-Einsatz bietet diese Anhängervorrichtung eine Zugkraft von 680 kg.
- Bei 6x6-Einsatz bietet diese Anhängervorrichtung eine Zugkraft von 750 kg.
- Konform mit den EU-Vorschriften für die Klasse T.
- Nicht kombinierbar mit G2L Modellen mit hinterem Unterbodenschutz.

Anhängervorrichtung vorne

G2

715000921



- Aufnehmende Anhängervorrichtung vorne für Outlander mit oder ohne Seilwinde.
- Diese Zugvorrichtung bietet eine Anhängelast von 590 kg.
- Ermöglicht Ihnen das Manövrieren Ihres Anhängers bei beengten Verhältnissen.
- Zugstange wird separat verkauft.
- Nicht kombinierbar mit dem Xtreme Rammschutz vorne, dem Rancher Rammschutz und ProMount Räumschilden.

Gummikappe für Anhängervorrichtung

705204503



- Gummikappe für 5 cm-Anhängervorrichtung.

LEISTUNG

Leistung

Renegade Schnorchelkit

G2S (bis 2020)

715006000

G2S (ab 2021)

715007083



- Komplett-Bausatz.
- Erweiterte Luftansaugung und CVT-Entlüftung.
- CVT-Auslass in die Einfassungsabdeckung integriert.
- Ideal für den Einsatz im Schlamm.
- Nicht konform bei Fahrzeugen der Klasse T

Renegade Kühler-Umbausatz

G2S ab 2023

715008898

G2S bis 2022

715001929



- Zur Verlegung des Kühlers an eine hohe Einbauposition.
- Verhindert einen Verlust an Kühlleistung beim Durchfahren von Schlamm.
- Nutzung des vorhandenen Kühlers.
- Beinhaltet Stütze, Montageteile und Schläuche.
- Konstruktion ermöglicht einfache Kühlsystementlüftung und -wartung.
- Kühler nicht enthalten.
- Für den Einbau erforderlich ist der Renegade Xtreme Rammschutz vorne (715002469) für G2S bis 2022 oder der X mr Rammschutz vorne (715008198) für Modelle ab 2023 (außer X mr).
- Nicht konform bei Fahrzeugen der Klasse T.

Schlamm-Haltegriff

G2, G2L, G2S

715003053



- Praktischer, stabiler Haltegriff.
- Ermöglicht dem Fahrer eine Verlagerung seines Gewichts, um bei anspruchsvollen Bedingungen für verbesserte Traktion zu sorgen.
- Nicht kombinierbar mit XT-Handschutz (703100352).

Kühlerschutz

G2, G2S (außer G2S mit 500er Motor)

715001744



- Metallabschirmung zur Montage vor der Kühlerfront. Schützt den Kühler vor Steinen und Ästen.

Outlander Schnorchelkit

G2 ab 2015, G2L (außer Modelle X mr & 6x6)

715005999



- Komplett-Bausatz.
- Erweiterte Luftansaugung und CVT-Entlüftung.
- CVT-Auslass in die Einfassungsabdeckung integriert.
- Muss an Fahrzeugen ohne XT-Handschutz installiert werden.
- Ideal für den Einsatz im Schlamm.
- Nicht mit Windabweisern kombinierbar.
- Nicht konform bei Fahrzeugen der Klasse T.

Outlander Schnorchelkit

G2 (nur X mr Modelle), G2L (nur X mr Modelle)

715002518



- Komplett-Bausatz.
- Erweiterte Luftansaugung und CVT-Entlüftung.
- CVT-Auslass in die Einfassungsabdeckung integriert.
- Muss an Fahrzeugen ohne XT-Handschutz installiert werden.
- Ideal für den Einsatz im Schlamm.
- Nicht mit Windabweisern kombinierbar.
- Nur für nach oben verlegte Hupe.
- Sorgt für Ansaugung weiter oben.
- Für optimale Passgenauigkeit ist eine hinreichend stabile Halterung erforderlich.
- Nicht konform bei Fahrzeugen der Klasse T.

Outlander Kühler-Umbausatz

G2, G2L (außer 6x6-Modelle)

715001930



- Zur Verlegung des Kühlers an eine hohe Einbauposition.
- Verhindert einen Verlust an Kühlleistung beim Durchfahren von Schlamm.
- Nutzung des vorhandenen Kühlers.
- Beinhaltet Stütze, Montageteile und Schläuche.
- Konstruktion ermöglicht einfache Kühlsystementlüftung und -wartung.
- Kühler nicht enthalten.
- Nicht konform bei Klasse T.

X mr Traktionsbleche

G2 (nur MAX Modelle), G2L

715001752



- Bieten dem Fahrer zusätzlichen Grip für die Füße bei der Fahrt durch extrem schlammiges Gelände.
- Helfen dem Fahrer, die ideale Fahrposition beizubehalten, um die Traktion des Fahrzeugs zu maximieren.
- Aus Aluminium.
- Nicht für einen Beifahrer bestimmt.

Selbstreinigender Fußraum

G2 ab 2015, G2L

715004759



- Aus Aluminium.
- Ersetzt den Original-Fußraum.
- Mit großen Ablauföffnungen, um die Ansammlung von Schlamm und Schnee im Fußraum zu vermeiden.
- Aggressives Design für verbesserte Traktion.
- Nicht kombinierbar mit seitlichem Karosserieschutz.
- Set enthält 2 Stück.

Fußrastenset

G2, G2L

715001131



- Für bestmöglichen Halt und mehr Stabilität auch bei energischer Fahrt.
- Hochstehendes Ende sorgt für zusätzlichen Grip in engen Kurven.
- Aus Aluminium.
- Set enthält 2 Stück.

Schaumstoff-Luftfilter von Twinair†

G2, G2S, G2L

715001333



- Maximiert die Leistung durch Erhöhung des Luftstroms über den gesamten Drehzahlbereich.
- Wartungsfreundlich. Nach dem Einsatz in sehr staubigem und schlammigem Gelände leicht zu reinigen, zu entölen und wiederzuverwenden.

Hochbelastbare Federn

G2 2012-2018 (Basismodell, DPS, XT, X mr nur mit 650er Motor & Limited – außer 6x6), G2S (nur Basismodell mit 500er und 570er Motor)

715003199 · Vorne

G2L (außer Mossy Oak, PRO, 6X6 und X mr Modelle)

715007203 · Vorne

G2 2012-2018 (nur Basismodell, DPS, XT & X mr mit 650er Motor – außer 6x6), G2S (nur Basismodell mit 500er und 570er Motor)

715003200 · Hinten

G2 ab 2019 (Basismodell, DPS & XT Modelle, außer 6x6)

715005159 · Vorne & Hinten



- Hochbelastbare Federn für erhöhte Steifigkeit.
- Perfekt für das Schneeräumen und das Ziehen von schweren Lasten.
- Verbessern das Handling und tragen dazu bei, das Umstürzen des Fahrzeugs zu verhindern.
- Satz enthält 4 Federn.
- Serienmäßig bei Outlander PRO und Mossy Oak Modellen.

Stoßdämpferabdeckungen vorne

G2, G2L, G2S

715500301

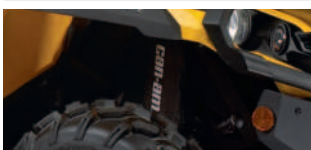

- Inklusive Belüftungsschlitze.
- Bieten zusätzlichen Schutz in unwegsamem Gelände und bei widrigen Witterungsbedingungen.
- Set enthält 2 Stück.

Hochbelastbare Stoßdämpfer vorne und hinten (Sets)

G2L (4x4 und 6x6 Modelle)

715007841 · Vorne

715008136 · Hinten

- Steifere Stoßdämpfer als die serienmäßigen Stoßdämpfer, für den Einsatz unter anspruchsvollen Bedingungen.
- Verbesserte Tragfähigkeit, Bodenfreiheit und Komfort (vorne und hinten).
- Set enthält 2 Stück.

Extrem hochbelastbare Federn hinten (Set)

G2

715001998

- z. B. zur Verwendung mit dem Forest Pro Log Trailer.

Yoshimura

Yoshimura Aufsteck-Schalldämpfer – Outlander

G2 (außer 6x6-Modelle)

715005480



- Aus Edelstahl 304.
- Besserer Sound, bessere Optik und weniger Gewicht als der serienmäßige Schalldämpfer.
- USDF/USDA-geprüfter Funkenfänger.
- Nicht EPA-konform (nur für den Rennsporteinsatz).
- Keine EG-Zulassung.
- Kein Tuning des Kraftstoffeinspritzsystems erforderlich.
- Nicht kompatibel mit CARB Modellen & Modellen der T-Klasse ab 2018, NRMM & 650er Motor ab 2022.
- Nicht in Europa erhältlich.

Yoshimura Aufsteck-Schalldämpfer – Renegade

G2S ab 2012 (außer 570er Motor und X mr Modelle)

715005481



- Aus Edelstahl 304.
- Besserer Sound, bessere Optik und weniger Gewicht als der serienmäßige Schalldämpfer.
- USDF/USDA-geprüfter Funkenfänger.
- Nicht EPA-konform (nur für den Rennsporteinsatz).
- Keine EG-Zulassung.
- Kein Tuning des Kraftstoffeinspritzsystems erforderlich.
- Nicht kompatibel mit CARB Modellen & Modellen der T-Klasse ab 2018, NRMM & 650er Motor ab 2022.
- Nicht in Europa erhältlich.

Notfall-Zubehör

Notfallausrüstung

715006102



- Die komplette Notfallausrüstung enthält alle Ausrüstungsgegenstände und Materialien, die unverzichtbar sind, um aus den ungünstigsten Situationen herauszukommen, in die Powersport-Fans gelangen können.
- Beinhaltet: Überbrückungskabel, Luftkompressor, Reifen-Reparatursatz, Erste-Hilfe-Ausrüstung, Spanngurt in Ratschenausführung, Klebeband, Zuggurt 1.500 kg, Kabelbinder, Stoffflappen.

ABDECKUNGEN, AUFKLEBER & EXTRAS

Abdeckungen für Anhängertransport



- Hochbelastbares Segeltuch aus UV-beständigem, düsengefärbtem Polyester.
- Schützen Windabweiser und farbige Verkleidungen vor Abrieb.
- Alle stark beanspruchten Bereiche sind mit einer doppelten Segeltuchlage verstärkt.
- Öffnung für Zugriff auf Tankverschluss.
- Die witterungsbeständige Abdeckung für Anhängertransport schützt Ihr Fahrzeug während des Transports.
- Schnelle und einfache Montage.
- Perfekte Passgenauigkeit für Ihr Fahrzeug mit oder ohne Can-Am Zubehör.

G2 (außer MAX-Modelle)	715001737
G2 (nur Modelle MAX und X mr 1000R)	715001736
G2L (außer MAX-Modelle)	715002026
G2L (nur MAX-Modelle)	715002025
G2S (außer X mr Modelle)	715000683

Lagerungsabdeckungen



- Witterungsbeständige Abdeckplanen.
- Nur für die Lagerung des Fahrzeugs.
- Aus UV-beständigem, düsengefärbtem Polyester.
- Schnelle und einfache Montage.
- Perfekte Passgenauigkeit für Ihr Fahrzeug mit oder ohne Can-Am Zubehör.

G2, G2L, G2 X mr (außer 1000), G2L X mr, G2S, G2S X mr	715001720
G2, G2L (nur Modelle MAX und X mr 1000R)	715001668
G2 (nur 6x6-Modelle)	715002492 715005095 (Europa)
G2, G2L (außer MAX-Modelle)	715001597 · Mossy Oak Break-Up Country Camo
G2 MAX (nur 6x6-Modelle)	715004488
G2L (nur 6x6-Modelle)	715005261
G2L MAX (nur 6x6-Modelle)	715006024

Fahne



- Sorgen Sie dafür, dass alle wissen, was Sie fahren.
- Perfekt für die Dünen und Fahranhänger.
- 2,4 m lang.
- Mit Fahnenhalterung (715000127).

715000277 · Gelb

Fahnenhalterung (Nicht abgebildet)

715000127

Ausziehbare Bolt-On⁺ Zugrutschen-Spanngurte

295101072



- Perfekt für den Transport Ihres Powersport-Fahrzeugs oder die Ladungssicherung.
- Einfache Montage: auf jeder ebenen Fläche anschraubbar (z. B. Lkw-Ladefläche oder Rahmen).
- Spanngurt (2,5 cm x 1,8 m) mit hoch beanspruchbaren Nähten, die eine Zurrkraft von 226 kg und eine Reißfestigkeit von 680 kg ergeben.
- Mit dem praktischen, einziehbaren Druckknopf kann der Gurt automatisch gelöst, aufgerollt und verstaut werden, während der Ratschenmechanismus den Gurt fest anzieht, um Ihr Fahrzeug oder Ihre Ladung zu sichern.
- Der Gummi-Ratschengriff sorgt für guten Griff, und der Haken ist mit Vinyl ummantelt, um die Oberfläche, an der er eingehakt wird, zu schützen.
- Set enthält 2 Stück.

Spanngurte in Ratschenausführung

715008309 · Schwarz/
Grau



- Maximale Nutzlast von 181 kg.
- (2,5 cm x 3 m) mit Can-Am, Sea-Doo und Ski-Doo Logos.
- Luxus-Ratsche mit Gummigriff.
- Ummantelte S-Haken.
- Satz enthält 2 Stück.

Schwerlast-Spanngurt in Ratschenausführung

715008308



- Maximale Nutzlast von 454 kg.
- 38 mm x 1,8 m Gurt mit BRP Marken.
- Luxus-Ratsche mit Gummigriff.
- Schwarz beschichtete Clip-Haken.
- Inklusive 300 mm Gurtband.
- Packung mit 2 Stück.

Schalthebelsperre

G2, G2L

715007337



- Sichert den Schalthebel des Fahrzeugs durch Verriegeln in seiner Position.
- Verhindert, dass das Fahrzeug ohne den Sperrschlüssel in den Leerlauf schaltet.

Abschließbarer Kraftstofftankverschluss

G2, G2L, G2S

860200387

619590085 (Skandinavien)



- Schützt Ihren Kraftstoff.
- Erfüllt die EPA-Anforderungen.

Kennzeichenträger

G2L

715002498

G2S

715001401



- Spezieller Bereich für die Anbringung des Kennzeichens.
- Zur Befestigung am Heck des Fahrzeugs.

APACHE RAUPENSYSTEME

Apache Raupensysteme

Apache Backcountry Raupensystem

G2 (außer 6x6-Modelle), G2S, G2L

715005247



- Konzipiert für den besten Auftrieb und die beste Tiefschneeleistung auf dem Markt.
- Die Aufstandsfläche ist 23 % größer als diejenige des Raupensystems Apache 360 LT.
- Beeindruckende 18 cm mehr Bodenfreiheit halten das Fahrzeug aus dem Tiefschnee heraus.
- Aggressives Raupenprofil mit 5 cm Stollenhöhe für maximale Traktion auf Schnee.
- Erforderlich sind der Apache Backcountry Montagesatz sowie Vorfilter für Motor und Lufteinlass.
- Nur für den Einsatz im Winter.

Die Installation einiger der gezeigten Zubehörartikel kann die Konformität des Fahrzeugs mit bestimmten Vorschriften beeinträchtigen. Nähere Informationen erhalten Sie bei Ihrem Händler vor Ort.

Laufrollensatz

Apache Backcountry Raupensystem (nur Hinterraupen)

860201230 · 141 mm



- Verringert den Lauf- und Rollwiderstand.
- Beinhaltet zwei Rollen, Halterungen und Montagezubehör.
- Bis zu 2 Sätze je Hinterraupe möglich.
- Kann die Lebensdauer der Gleitschienen beim Einsatz auf verhärtetem Schnee verlängern.

Gleitschienen mit Vespel[†] Einsätzen

Apache Backcountry Raupensystem

503194815



- Mit DuPont Vespel Einsätzen für geringere Reibung.
- Längere Lebensdauer.
- Auf gewünschte Länge zuschneidbar.
- 8 Stück pro Fahrzeug erforderlich.
- Einzel erhältlich.

Schienen-Eiskratzer

Apache Backcountry Raupensystem

860201728



- Sorgen für zusätzliche Schmierung bei hartem und vereistem Untergrund.
- Schienenmontiert, klein, leicht.
- Design nutzt das Spulenkonzept, um Rückwärtsfahren ohne Schäden zu ermöglichen.
- Bei Nichtgebrauch einfach zu verstauen.

Apache 360 & 360 LT

Apache 360 Raupensystem

G2 (außer 6x6-Modell), G2L, G2S

715006323



- Multifunktionsraupen, perfekt für jedes Can-Am ATV.
- Durchschnittliche Bodenfreiheit von 41 cm.
- Stollenhöhe vorne 2,5 cm, hinten 3,2 cm.
- Erforderlich sind der Apache 360 und 360 LT Montagesatz sowie Vorfilter für Motor und Lufteinlass.

Die Installation einiger der gezeigten Zubehörartikel kann die Konformität des Fahrzeugs mit bestimmten Vorschriften beeinträchtigen. Nähere Informationen erhalten Sie bei Ihrem Händler vor Ort.

Apache 360 LT Raupensystem

G2, G2L, G2S

715005103



- Für schwere Lasten konzipierte Multifunktionsraupen, die für die meisten Can-Am Geländefahrzeuge geeignet sind.
- Vorderrad-Höhenverstellung sorgt bei höherer Einstellung für verbesserten Raupenanstellwinkel und bessere Leistung in rauem Gelände, bei niedrigerer Einstellung für vergrößerte Aufstandsfläche.
- Erhöhung der mittleren Bodenfreiheit um 11,4 cm.
- Stollenhöhe vorne 2,5 cm, hinten 3,2 cm.
- Hochbelastbare Ausführung für ein Höchstmaß an Zuverlässigkeit.
- EG-konform.
- Aufstandsfläche ist 7 bis 9 % größer als diejenige des Raupensystems Apache 360.
- Erforderlich sind der Apache 360 und 360 LT Montagesatz, das Raupen-DPS-Modul sowie Vorfilter für Motor und Lufteinlass.

Die Installation einiger der gezeigten Zubehörartikel kann die Konformität des Fahrzeugs mit bestimmten Vorschriften beeinträchtigen. Nähere Informationen erhalten Sie bei Ihrem Händler vor Ort.

Apache 360 LT 6x6

Apache 360 LT (6x6) Raupensystem

G2, G2L (nur 6x6)

715005104



- Für schwere Lasten konzipierte Multifunktionsraupen, die für die meisten Can-Am Geländefahrzeuge geeignet sind.
- Vorderrad-Höhenverstellung sorgt bei höherer Einstellung für verbesserten Raupenanstellwinkel und bessere Leistung in rauem Gelände, bei niedrigerer Einstellung für vergrößerte Aufstandsfläche.
- Erhöhung der mittleren Bodenfreiheit um 11,4 cm.
- Stollenhöhe vorne 2,5 cm, hinten 3,2 cm.
- Erforderlich sind der Apache 360 LT Montagesatz, das Raupen-DPS-Modul sowie der Motor- und Lufteinlass-Vorfiltersatz.
- Hochbelastbare Ausführung für ein Höchstmaß an Zuverlässigkeit.
- EG-konform.
- Exklusiv für den Outlander 6x6.
- Empfohlen zur ausschließlichen Verwendung auf Schnee.

Die Installation einiger der gezeigten Zubehörartikel kann die Konformität des Fahrzeugs mit bestimmten Vorschriften beeinträchtigen. Nähere Informationen erhalten Sie bei Ihrem Händler vor Ort.

Apache Zubehör

Apache Backcountry Montagesatz

(Nicht abgebildet)

G2 bis 2018, G2S bis 2018, G2L

715004830

G2 2019, G2S 2019

715004796

- Erforderlich für die Montage des Apache Backcountry Raupensystems.
- DPS-Modul und Vorfilter sind erforderlich und sind separat erhältlich.

Die Installation einiger der gezeigten Zubehörartikel kann die Konformität des Fahrzeugs mit bestimmten Vorschriften beeinträchtigen. Nähere Informationen erhalten Sie bei Ihrem Händler vor Ort.

Raupen-DPS-Modul

(Nicht abgebildet)

G2, G2L, G2S

715007338

- Ein innovatives DPS-Modul, das genaue Geschwindigkeitsmessung und optimierte Lenkunterstützung gewährleistet, was für perfekte Raupenkontrolle und müheloses Fahren sorgt.
- Erforderlich für die Installation der Apache und Backcountry Raupensysteme.

Die Installation einiger der gezeigten Zubehörartikel kann die Konformität des Fahrzeugs mit bestimmten Vorschriften beeinträchtigen. Nähere Informationen erhalten Sie bei Ihrem Händler vor Ort.

Apache 360 und 360 LT Montagesatz

(Nicht abgebildet)

G2 bis 2018 (außer 6x6-Modelle), G2S bis 2018, G2L

715007207

G2 ab 2019 (außer 6x6-Modelle), G2S ab 2019

715007206

G2 bis 2018, G2L (6x6-Modelle)

715004991

G2 (6x6-Modelle ab 2019)

715005105

- Erforderlich für die Installation der Raupensysteme Apache 360 und 360 LT.
- DPS-Modul und Vorfilter nicht enthalten.

Die Installation einiger der gezeigten Zubehörartikel kann die Konformität des Fahrzeugs mit bestimmten Vorschriften beeinträchtigen. Nähere Informationen erhalten Sie bei Ihrem Händler vor Ort.

Zubehör für Apache Raupensysteme

Lufteinlass-Vorfilter

715003483



- Mehr Schutz für Ihren Motor bei rauen Geländebedingungen.
- Der Filter stoppt Partikel, die größer als 0,19 mm sind.
- Einfache Montage ohne Werkzeug.
- Erforderlich für die Aufrechterhaltung der Fahrzeuggarantie, wenn die Raupen angebracht sind.
- Erforderlich für die Installation der Apache und Backcountry Raupensysteme.
- Serienmäßig bei Outlander Motoren 650, 650 X mr, 850, 1000, 1000R und G2L PRO.
- Nicht kombinierbar mit Schnorchelkit.

Motor-Lufteinlass-Vorfilter

G2, G2L, G2S

715004729



- Mehr Schutz für Ihren Motor bei rauen Geländebedingungen.
- Der Filter stoppt Partikel, die größer als 0,13 mm sind.
- Erforderlich für die Aufrechterhaltung der Fahrzeuggarantie, wenn die Raupen angebracht sind.

KOMPATIBILITÄTSLEITFADEN FÜR APACHE RAUPENSYSTEME

Apache Backcountry

Modelljahr / Modell	Raupe	Raupen-Montagesatz	Raupen-DPS-Modul	Vorfilter ohne Schnorchel	Vorfilter mit Schnorchel
Ab 2015 G2L	715005247	715004830	715007338	715004729 + 715003483 (serienmäßig bei G2 Modellen und Modell G2L PRO)	715004729
Bis 2018 G2, G2S					
Ab 2019 G2, G2S		715004796			

Apache 360 und Apache 360 LT

Modelljahr / Modell	Raupe	Raupen-Montagesatz	Raupen-DPS-Modul	Vorfilter ohne Schnorchel	Vorfilter mit Schnorchel
Ab 2015 G2L	715006323 (Apache 360) ODER 715005103 (Apache 360 LT)	715007207	715007338	715004729 + 715003483 (serienmäßig bei G2 Modellen und Modell G2L PRO)	715004729
Bis 2018 G2, G2S					
Ab 2019 G2, G2S		715007206			

Apache 360 LT 6x6

Modelljahr / Modell	Raupe	Raupen-Montagesatz	Raupen-DPS-Modul	Vorfilter ohne Schnorchel	Vorfilter mit Schnorchel
Bis 2018 G2 6x6	715005104	715004991	715007338	715004729 + 715003483 (serienmäßig bei G2 Modellen und Modell G2L PRO)	715004729
Ab 2019 G2L 6x6					
Ab 2019 G2 6x6		715005105			

PROMOUNT RÄUMSCHILDE

PROMOUNT RÄUMSCHILDSETS

Referenztable

	54" Stahl, Schwarz	54" Stahl, Gelb	60" Stahl, Schwarz	60" Stahl, Gelb	66" Stahl, Schwarz	66" Stahl, Gelb	60" Flex2	66" Flex2
Räumschildset	715007753	715008178	715007754	715008179	715007755	715008180	715008181	715008182
Schild	715004472	715005316	715004202	715005317	715006337	715006338	715004203	715006265
Schubrahmen	715007752	715007752	715007752	715007752	715007752	715007752	715007752	715007752
Montageplatte	715007751	715007751	715007751	715007751	715007751	715007751	715007751	715007751

Stahl-Räumschilde

Can-Am ProMount Stahl-Räumschildsets mit 137 cm-Räumschild

G2, G2L, G2S

■ 715007753 · Schwarz
■ 715008178 · Gelb



- Diese Sets enthalten:
 - Can-Am ProMount Stahl-Räumschild
 - Schubrahmen mit Schnellmontagesystem
 - Montageplatte

Can-Am ProMount Stahl-Räumschildsets mit 152 cm-Räumschild

G2, G2L, G2S

■ 715007754 · Schwarz
■ 715008179 · Gelb



- Diese Sets enthalten:
 - Can-Am ProMount Stahl-Räumschild
 - Schubrahmen mit Schnellmontagesystem
 - Montageplatte

Can-Am ProMount Stahl-Räumschildsets mit 168 cm-Räumschild

G2, G2L, G2S

■ 715007755 · Schwarz
■ 715008180 · Gelb



- Diese Sets enthalten:
 - Can-Am ProMount Stahl-Räumschild
 - Schubrahmen mit Schnellmontagesystem
 - Montageplatte

Can-Am ProMount Stahl-Räumschilde mit 137 cm-Räumschild

Geeignet für ProMount Schubrahmen

■ 715004472 · Schwarz
■ 715005316 · Gelb



- Räumschilde sind einzeln erhältlich, damit Sie sich Ihr eigenes Set zusammenstellen können.
- Kombinierbar mit Can-Am ProMount Räumschild-Zubehörartikeln, um die Einsatzflexibilität des Räumschildes weiter zu erhöhen (manche Räumschild-Zubehörartikel sind nicht mit 137 cm-Räumschilden kombinierbar).
- Nicht kombinierbar mit ProMount Seitenstoppfen, Schildverlängerungen und Seitenmarkierungen.
- Räumbreite von 127 cm, wenn das Räumschild ganz schräg gestellt ist.
- Schildhöhe von 37 cm.

Can-Am ProMount Stahl-Räumschilde mit 152 cm-Räumschild

Geeignet für ProMount Schubrahmen

■ 715004202 · Schwarz
■ 715005317 · Gelb



- Räumschilde sind einzeln erhältlich, damit Sie sich Ihr eigenes Set zusammenstellen können.
- Geeignet für alle Can-Am ProMount Räumschildzubehörartikel, um die Einsatzflexibilität des Räumschildes weiter zu erhöhen.
- Räumbreite von 137 cm, wenn das Räumschild ganz schräg gestellt ist.
- Schildhöhe von 43 cm.

Can-Am ProMount Stahl-Räumschilde mit 168 cm-Räumschild

Geeignet für ProMount Schubrahmen

■ 715006337 · Schwarz
■ 715006338 · Gelb



- Räumschilde sind einzeln erhältlich, damit Sie sich Ihr eigenes Set zusammenstellen können.
- Geeignet für alle Can-Am ProMount Räumschildzubehörartikel, um die Einsatzflexibilität des Räumschildes weiter zu erhöhen.
- Räumbreite von 152 cm, wenn das Räumschild ganz schräg gestellt ist.
- Schildhöhe von 43 cm.

Can-Am ProMount Stahl-Räumschilde mit 183 cm-Räumschild

Geeignet für ProMount Schubrahmen

■ 715004474 · Schwarz
■ 715006021 · Gelb



- Räumschilde sind einzeln erhältlich, damit Sie sich Ihr eigenes Set zusammenstellen können.
- Geeignet für alle Can-Am ProMount Räumschildzubehörartikel, um die Einsatzflexibilität des Räumschildes weiter zu erhöhen.
- Räumbreite von 168 cm, wenn das Räumschild ganz schräg gestellt ist.
- Schildhöhe von 43 cm.

Can-Am ProMount Flex2 Räumschildset

Can-Am ProMount Flex2 Räumschildset – 152 cm

G2, G2L, G2S

715008181



- Diese Sets enthalten:
 - Can-Am ProMount Flex2 Räumschild
 - Schubrahmen mit Schnellmontagesystem
 - Montageplatte

NEU Can-Am ProMount Flex2 Räumschildset – 168 cm

G2, G2L, G2S

■ 715008182 · Schwarz



- Dieses Set enthält:
 - Can-Am ProMount Flex2 Räumschild
 - Schubrahmen mit Schnellmontagesystem
 - Montageplatte

Abgeschrägte Räumschilde

Abgeschrägte Can-Am ProMount Räumschilde – Professionelles 152 cm-Räumschild aus Stahl

G2, G2L, G2S

715007261



- Erleichtern Sie sich die Arbeit mit dem richtigen Werkzeug, räumen Sie lange Strecken und erleichtern Sie sich die Arbeit, indem Sie den Schnee weiter werfen.
- Die verbreiterte Schildseite ist 63 cm hoch und fällt zur flachen Seite bis auf 43 cm ab.
- Das Schild für den professionellen Gebrauch ist so konzipiert, dass es den Schnee höher wirft als ein herkömmliches Schild.
- Eine Gummilippe, die den Schnee vom Fahrer fernhält, wird als Zubehör angeboten (separat erhältlich).
- Mit Can-Am Logo.

Abgeschrägte Can-Am ProMount Räumschilde – Professionelles 168 cm-Räumschild aus Stahl

G2, G2L, G2S

715007263



- Erleichtern Sie sich die Arbeit mit dem richtigen Werkzeug, räumen Sie lange Strecken und erleichtern Sie sich die Arbeit, indem Sie den Schnee weiter werfen.
- Die verbreiterte Schildseite ist 63 cm hoch und fällt zur flachen Seite bis auf 43 cm ab.
- Das Schild für den professionellen Gebrauch ist so konzipiert, dass es den Schnee höher wirft als ein herkömmliches Schild.
- Eine Gummilippe, die den Schnee vom Fahrer fernhält, wird als Zubehör angeboten (separat erhältlich).
- Mit Can-Am Logo.

Abgeschrägte Can-Am ProMount Räumschilde – Professionelles 183 cm-Räumschild aus Stahl

G2, G2L, G2S

715007264



- Erleichtern Sie sich die Arbeit mit dem richtigen Werkzeug, räumen Sie lange Strecken und erleichtern Sie sich die Arbeit, indem Sie den Schnee weiter werfen.
- Die verbreiterte Schildseite ist 63 cm hoch und fällt zur flachen Seite bis auf 43 cm ab.
- Das Schild für den professionellen Gebrauch ist so konzipiert, dass es den Schnee höher wirft als ein herkömmliches Schild.
- Eine Gummilippe, die den Schnee vom Fahrer fernhält, wird als Zubehör angeboten (separat erhältlich).
- Mit Can-Am Logo.

Gummilippe für ProMount Profi-Räumschild

(Nicht abgebildet)

715007299

- Ermöglicht effizienteres Werfen des Schnees bei unterschiedlichen Schneeverhältnissen.

Can-Am ProMount FLEX2 Räumschilde

Can-Am ProMount Flex2 Räumschilde – 152 cm-Räumschild

Geeignet für ProMount Schubrahmen

715004203



- Räumschild gefertigt aus PE-UHMW, einem flexiblen und stoßabsorbierenden Material, das eine Beschädigung Ihres Räumschildes verhindert, wenn versehentlich an Hindernisse angestoßen wird.
- Austauschbare Verschleißleiste.
- Ein großer Zapfen gestattet das leichte Drehen des Schildes und verhindert die Ansammlung von Schnee am Drehpunkt.
- Die Schildkonzeption sorgt für bestmögliches Abgleiten von Schnee in jedem Winkel.
- Geeignet für alle Can-Am ProMount Räumschildzubehörartikel, um die Einsatzflexibilität des Räumschildes weiter zu erhöhen.
- Räumbreite von 137 cm, wenn das Räumschild ganz schräg gestellt ist.

NEU Can-Am ProMount Flex2 Räumschild – 168 cm

Geeignet für ProMount Schubrahmen

715006265



- Räumschild gefertigt aus PE-UHMW, einem flexiblen und stoßabsorbierenden Material, das eine Beschädigung Ihres Räumschildes verhindert, wenn versehentlich an Hindernisse angestoßen wird.
- Austauschbare Verschleißleiste.
- Ein großer Zapfen gestattet das leichte Drehen des Schildes und verhindert die Ansammlung von Schnee am Drehpunkt.
- Die Schildkonzeption sorgt für bestmögliches Abgleiten von Schnee in jedem Winkel.
- Räumbreite von 152 cm, wenn das Räumschild ganz schräg gestellt ist.
- Schildhöhe von 43 cm.
- Kombinierbar mit Can-Am ProMount Räumschildzubehör, um die Einsatzflexibilität des Räumschildes weiter zu erhöhen.

Can-Am ProMount Flex2-Räumschilde – 183 cm-Räumschild

Geeignet für ProMount Schubrahmen

715004485



- Räumschild gefertigt aus PE-UHMW, einem flexiblen und stoßabsorbierenden Material, das eine Beschädigung Ihres Räumschildes verhindert, wenn versehentlich an Hindernisse angestoßen wird.
- Austauschbare Verschleißleiste.
- Ein großer Zapfen gestattet das leichte Drehen des Schildes und verhindert die Ansammlung von Schnee am Drehpunkt.
- Die Schildkonzeption sorgt für bestmögliches Abgleiten von Schnee in jedem Winkel.
- Geeignet für alle Can-Am ProMount Räumschildzubehörartikel, um die Einsatzflexibilität des Räumschildes weiter zu erhöhen.
- Räumbreite von 168 cm, wenn das Räumschild ganz schräg gestellt ist.

Can-Am ProMount Räumschildzubehör

Can-Am ProMount Schubrahmen mit Schnellmontagesystem

G2, G2L, G2S

715007752



- Stabile Stahlrohrkonstruktion hält auch härtesten Einsatzbedingungen stand.
- Der Träger mit mittlerer Aufhängung sorgt für ultimative Schubkraft und Traktion.
- Ausgelegt für maximales Anheben des Räumschilds.
- Verfügt über ein selbst ausrichtendes Schnellmontagesystem, ein einfaches Pedal zur Fußentriegelung und einen ergonomischen Handgriff für die Schildwinkelverstellung.
- Räumschild-Rollenseilführung und Räumschild-Begrenzungsschalter empfohlen, um die Lebensdauer des Windenseils zu verlängern.
- Für die Anbringung ist die Can-Am ProMount Montageplatte erforderlich.
- Schild nach links oder rechts schwenkbar, in fünf Stellungen.
- Ein großer Zapfen gestattet das leichte Drehen des Schildes und verhindert die Ansammlung von Schmutz und Schnee am Drehpunkt.

Can-Am ProMount Montageplatte

G2, G2L, G2S

715007751



- Erforderlich für die Anbringung des Can-Am ProMount Schubrahmens mit Schnellmontagesystem.
- Passgenaue Montageplatte, die das ganze Jahr über montiert bleiben kann, ohne die Bodenfreiheit zu beeinträchtigen.
- Geeignet für ATVs mit oder ohne Can-Am Unterbodenschutz.
- Inklusive Räumschild-Rollenseilführung.

Can-Am ProMount Schubrahmenverlängerung

G2, G2L, G2S

715006257

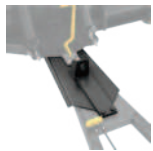

- Schubrahmenverlängerung um 30 cm.
- Erforderlich bei Anbringung des Räumschilds mit Apache Raupensystem.

Can-Am ProMount Seitenmarkierungen

G2, G2L, G2S

715004206



- Damit Sie bei der Arbeit die Kanten des Räumschilds erkennen.
- Höhe: 60 cm.
- Set enthält 2 Stück.
- Kombinierbar mit Can-Am ProMount Stahl- und Flex2-Räumschilden mit oder ohne Schildverlängerungen (ausgenommen die Can-Am ProMount Stahl-Räumschilde, 137 cm).

Can-Am ProMount Seitenstopper

G2, G2L, G2S

715006258



- Hilft, den Schnee innerhalb der Schildbreite zu halten.
- Abmessungen: 43,2 cm x 33 cm.
- Set enthält 2 Stück.
- Kombinierbar mit Can-Am ProMount Stahl- und Flex2-Räumschilden mit oder ohne Schildverlängerungen (ausgenommen die Can-Am ProMount Stahl-Räumschilde, 137 cm).

Gebogene Can-Am ProMount Verschleißleiste

G2, G2L, G2S

715007791 · 152 cm

715007792 · 168 cm



- Verschleißleiste verfügt über eine zurückgebogene untere Lippe.
- Die vergrößerte Oberfläche sorgt für weniger „Graben“ beim Räumen unebener Flächen.
- Ideal für schneebedeckten Schotter, Gras, Pflasterstein und andere weiche Oberflächen.

Can-Am ProMount Kunststoff-Verschleißleiste

G2, G2L, G2S

715004480 · 137 cm

715004481 · 152 cm

715004482 · 168 cm

715004483 · 183 cm



- Trägt dazu bei, Kratzer auf glatten Auffahrten und empfindlichen Flächen zu verhindern.

Can-Am ProMount Schildverlängerungen

G2, G2L, G2S

■ **715004205** · Schwarz
■ **715005319** · Gelb



- Verlängerung um 8 cm an jeder Seite.
- Kombinierbar mit Can-Am ProMount Räumschilden (ausgenommen Can-Am ProMount Stahl-Räumschild, 137 cm).
- Es kann eine längere Verschleißleiste angebracht werden, um den durch die Schildverlängerungen gewonnenen Längenzuwachs abzudecken.
- Kombinierbar mit Can-Am ProMount Stahl- und Flex2-Räumschilden (ausgenommen die Can-Am ProMount Stahl-Räumschilde, 137 cm).

Räumschild „Back Drag“

ProMount Räumschilde (ab 152 cm)

715007794



- Schwenkkratzer aus ¼" dickem Stahl.
- Wird angehoben, wenn sich das Fahrzeug vorwärts bewegt, um den Räumvorgang nicht zu beeinträchtigen.
- Erhöhte Kapazität beim Abziehen von Schnee.
- Aggressiveres Schneeräumen im Rückwärtsmodus.
- Hebt das Schild vom Boden ab, so dass gleichmäßig geräumt wird.
- Längenverstellbar, damit es mit 152 cm-, 168 cm- und 183 cm-Räumschilden kombiniert werden kann.
- Kombinierbar mit ProMount Räumschilden (Flex und Stahl).

Räumschild-Rollenseilführung

G2, G2L, G2S

705009222



- Unterrolle mit vergrößertem Durchmesser verringert den Verschleiß des Drahtseils beim Räumeeinsatz.
- Kann mit allen ProMount Räumschilden verwendet werden.
- Im Set der Räumschild-Montageplatte (715007751) enthalten.

Seilrollensatz für Alpine Hochleistungsräumschild

G2, G2L

715000279



- Seilrollensatz zur Verwendung in Verbindung mit der Seilwinde bei Verwendung eines Schneepflugs.
- Empfohlen zur Erhöhung der Seilwindeneffizienz.
- Zur Verwendung mit dem XT Rammschutz vorne.

Synthetisches Windenseil für Räumschildeinsatz

715000540



- Speziell für den Räumschildeinsatz entwickelt.
- 2,40 m langes, widerstandsfähiges und besonders reißfestes Synthetikseil.
- Hält wiederholten Zugbeanspruchungen über spitze Winkel stand, die beim Anheben des Räumschildes auftreten.
- Tauschen Sie Ihr Windenseil für die Schneepflugsaison vorübergehend aus, um den Verschleiß des Drahtseils zu verhindern.

Räumschild-Begrenzungsschalter

(Nicht abgebildet)

G2, G2L, G2S

715006259

- Zur Begrenzung der Seilspannung, wenn Ihr Räumschildsystem zu stark angehoben wird.
- Verhindert Schäden an Seilwinde, Räumschild-Schubrahmen und Fahrzeug.

Can-Am ProMount Räumschild-Kippsystem

G2, G2L, G2S

715007801



- Verwandelt Ihr Räumschildsystem in ein leicht vom Fahrersitz aus zu steuerndes System.
- Sämtliche Bewegungen des Räumschildes lassen sich mit einer Hand ausführen, sodass Sie sich voll auf Ihre Räumarbeit konzentrieren können.
- Kombinierbar mit ProMount Räumschild.
- Schubrahmen (715007752) ist erforderlich.
- Für die Anbringung mit dem Rancher-Rammschutz vorne ist die Schubrahmenverlängerung (715006257) erforderlich.
- Seilwinde und Räumschild separat erhältlich.



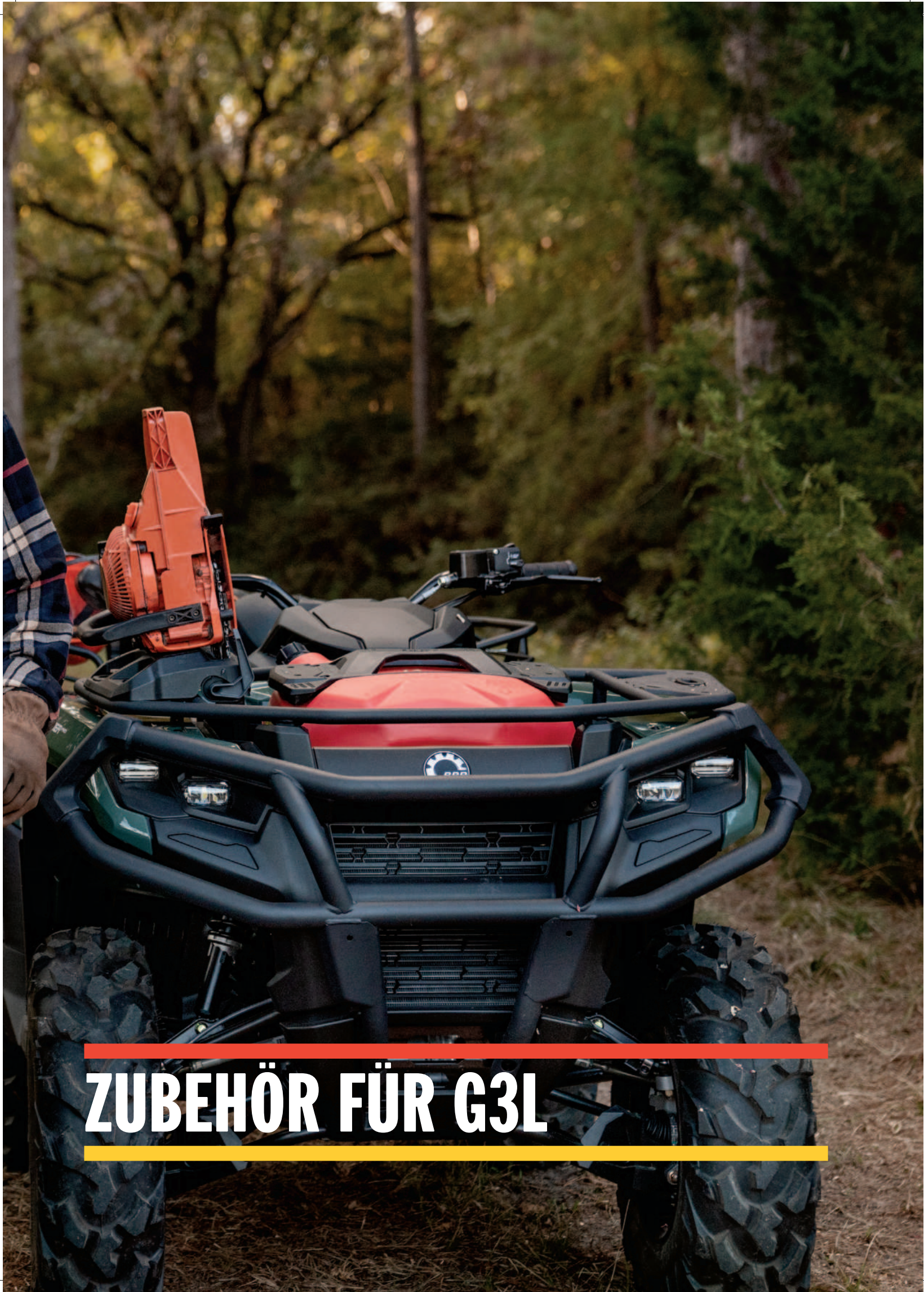

ZUBEHÖR FÜR G3L

ZUBEHÖR FÜR G3L

LinQ: Gepäck problemlos anbringen und abnehmen	52
Gepäck & Aufbewahrung	58
Can-Am Windabweiser	58
Lenker & Spiegel	59
Unterbodenschutz	60
Rammschutz & Karosserieschutz	61
Elektrik & Leuchten	62
Seilwinden	65
Anhängevorrichtungen	66
Leistung	67
Abdeckungen & Extras	68
Apache Raupensysteme	69
Promount Räumschilde	71



KAUFEN SIE EIN PAKET, UM KEINE KOMPROMISSE EINZUGEHEN. IHRE ATV-PAKETE.

SCHRITT 1: WÄHLEN SIE IHR ESSENTIAL-PAKET

		G3L	G3L MAX
EINSTEIGER	Konsolenerweiterung	715005368	715005368
	USB-Steckdose für Konsolenerweiterung	715008750	715008750
	LinQ Transportbox (53 l)	715006997	715006997
	LinQ Werkzeugsatz	715006829	715006829
ERWEITERT	Kotflügelverbreiterungen	715006336	715006336
	Full-Wrap-Handschutz für Fahrer	715005361	715005361
	Modulare LinQ Box (10 l)	715005494	715005494
SPITZE	Bluetooth-Lenker-Soundbar von MTX	219400840	219400840
	Hoher Windabweiser „Adventure“	715005377	715005377

SCHRITT 2: WÄHLEN SIE IHR ZUSATZPAKET

		G3L	G3L MAX
ABENTEUER	Stapelbarer LinQ Kraftstoffbehälter – 15 Liter	860202246	860202246
	XT Rammschutz hinten	715004953	715004953
	XT Rammschutz vorn	715004952	715004952
JAGD	9 cm-LED-Fahrleuchten (2 x 14 Watt)	715003666	715003666
	LinQ Gewehrkoffer	715004968	715004968
	XU Rammschutz vorne	715006614	715006614
	LinQ Werkzeughalterungen	715005340	715005340
ARBEIT	LinQ Kettensägenhalterung	715004975	715004975
	LinQ Gepäckträgersatz	715004954	715004954
	LinQ Werkzeughalter	715007358	715007358
WINTER	Integrierte Griff- und Gashebelheizung	715005072	715005072
	Seitliche Windabweiser „Adventure“	715005862	715005862
	Anschluss für Sonnenblendenheizung	715001246	715001246
	Anschluss für beheizte Beifahrergriffe & Sonnenblendenheizung	Entf.	715005358
	Abdeckung für Anhängertransport	715005074	715005075

LINQ ZUBEHÖR: GEPÄCK PROBLEMLOS ANBRINGEN UND ABNEHMEN



- Kein Werkzeug erforderlich: Zubehör schnell von Hand anbringen und abnehmen.
- Statten Sie Ihr Can-Am Fahrzeug in Nullkommanichts für spezielle Aufgaben aus.
- Robustes Montagesystem, das dem rauesten Gelände gewachsen ist.

G3L

LinQ Zubehör mit 16"-Basis		① Gepäckraum vorne	② Gepäck- träger vorne	③ Gepäck- raum hinten	④ Gepäck- träger hinten	LinQ kann darauf gestapelt werden							
	LinQ 16 I-Kühlbox 219400964 • Schwarz / 295100698 • Weiß	JA, mit LinQ Basis-Installationsbausatz 860201806 Kann im* oder am Gepäckraum vorne angebracht werden.	NEIN	JA, mit LinQ Basis-Installationsbausatz 860201806	NEIN	NEIN							
	LinQ Werkzeugbox 715008111												
	Halbstarre LinQ 21 I-Tasche 860202449	JA, mit LinQ Basis-Installationsbausatz 860201806 Darf nur am Deckel des Gepäckraums vorne montiert werden.				NEIN	NEIN	NEIN					
	LinQ 17 I-Sporttasche 860202447												
	Modulare LinQ Box (10 l) 715005494	JA, mit LinQ Basis-Installationsbausatz 860201806 Kann im* oder am Gepäckraum vorne angebracht werden.				NEIN	NEIN	JA					
	Modulare LinQ Box (20 l) 715007112							NEIN					
	Modulare LinQ Box (30 l) 715006830							NEIN					
	LinQ Werkzeugsatz 715006829	JA, mit LinQ Basis-Installationsbausatz 860201806 Darf nur im* Gepäckraum vorne montiert werden.				NEIN	NEIN	JA					
	LinQ Roll-Top-Tasche 715008110												
	LinQ Kraftstoffbehälter - 15 Liter 860202246	JA, mit LinQ Basis-Installationsbausatz 860201806 Darf nur im* Gepäckraum vorne montiert werden.				NEIN	NEIN	NEIN					
	LinQ Ölbehälter - 3,78 Liter 860202445												
	LinQ Gewehrkoffer 715004968	JA, mit LinQ Basis-Installationsbausatz 860201806 Muss am Deckel des Gepäckraums vorne montiert werden.	NEIN	NEIN	NEIN	NEIN							
LinQ Zubehör mit 36"-Basis		Gepäckraum vorne											
	Große LinQ Transportbox 715007001	NEIN					NEIN	NEIN	NEIN	NEIN			
	LinQ Transportkorb (90 l) 715005274						JA				NEIN	JA	
	LinQ Transportbox (53 l) 715006997												
	Flache LinQ Box (63 l) 715007827						NEIN				JA, zur Anbringung den hinteren Gepäckträger abnehmen.	NEIN	NEIN
	LinQ Gepäckbox (139 l) 715006097												JA
	LinQ Gepäckbox (145 l) 715005273						JA				NEIN	NEIN	NEIN
	LinQ 35 I-Kühlbox 715006998												
	LinQ Gewehrkoffer 715004968						NEIN				NEIN	NEIN	NEIN
LinQ Halter und Gepäckträger			Gepäckraum vorne										
	LinQ Werkzeughalterungen 715005340		JA, mit LinQ Basis-Installationsbausatz 860201806	JA	JA, mit LinQ Basis-Installationsbausatz 860201806	JA							
	LinQ Werkzeughalter 715007358												
	LinQ Gepäckträgeraufsatz 715004954	NEIN	NEIN	NEIN	NEIN								
	LinQ Kettensägenhalterung 715004975	JA											

*Der Deckel des Gepäckraums vorne muss abgenommen werden.

LIQ ZUBEHÖR: GEPÄCK PROBLEMLOS ANBRINGEN UND ABNEHMEN



- Kein Werkzeug erforderlich: Zubehör schnell von Hand anbringen und abnehmen.
- Statten Sie Ihr Can-Am Fahrzeug in Nullkommanichts für spezielle Aufgaben aus.
- Robustes Montagesystem, das dem rauhesten Gelände gewachsen ist.

G3L MAX

LinQ Zubehör mit 16"-Basis		① Gepäckraum vorne	② Gepäck- träger vorne	③ Gepäck- raum hinten	④ Gepäck- träger hinten	LinQ kann darauf gestapelt werden				
	LinQ 16 I-Kühlbox 219400964 • Schwarz / 295100698 • Weiß	JA, mit LinQ Basis-Installationsbausatz 860201806 Kann im* oder am Gepäckraum vorne angebracht werden.	NEIN	NEIN	NEIN	NEIN				
	LinQ Werkzeugbox 715008111									
	Halbstarre LinQ 21 I-Tasche 860202449	JA, mit LinQ Basis-Installationsbausatz 860201806 Darf nur am Deckel des Gepäckraums vorne montiert werden.								
	LinQ 17 I-Sporttasche 860202447	JA, mit LinQ Basis-Installationsbausatz 860201806 Kann im* oder am Gepäckraum vorne angebracht werden.		JA, mit LinQ Basis-Installationsbausatz 860201806			NEIN	JA		
	Modulare LinQ Box (10 l) 715005494									
	Modulare LinQ Box (20 l) 715007112									
	Modulare LinQ Box (30 l) 715006830									
	LinQ Werkzeugsatz 715006829	JA, mit LinQ Basis-Installationsbausatz 860201806 Darf nur am Deckel des Gepäckraums vorne montiert werden.		NEIN			NEIN	JA		
	LinQ Roll-Top-Tasche 715008110									
	LinQ Kraftstoffbehälter - 15 Liter 860202246	JA, mit LinQ Basis-Installationsbausatz 860201806 Darf nur im* Gepäckraum vorne montiert werden.		NEIN			NEIN	NEIN		
	LinQ Ölbehälter - 3,78 Liter 860202445									
	LinQ Gewehrkoffer 715004968	JA, mit LinQ Basis-Installationsbausatz 860201806 Muss am Deckel des Gepäckraums vorne montiert werden.	NEIN	NEIN	NEIN					
LinQ Zubehör mit 36"-Basis		Gepäckraum vorne				Gepäck- träger vorne	Gepäck- raum hinten	Gepäck- träger hinten	LinQ kann darauf gestapelt werden	
	Große LinQ Transportbox 715007001	NEIN				NEIN	NEIN	JA	NEIN	
	LinQ Transportkorb (90 l) 715005274					JA			NEIN	NEIN
	LinQ Transportbox (53 l) 715006997							NEIN		
	Flache LinQ Box (63 l) 715007827					NEIN			NEIN	NEIN
	LinQ Gepäckbox (139 l) 715006097							NEIN		
	LinQ Gepäckbox (145 l) 715005273					JA			NEIN	NEIN
	LinQ 35 I-Kühlbox 715006998							NEIN		
	LinQ Gewehrkoffer 715004968					NEIN			NEIN	NEIN
LinQ Halter und Gepäckträger			Gepäckraum vorne	Gepäck- träger vorne	Gepäck- raum hinten			Gepäck- träger hinten		
	LinQ Werkzeughalterungen 715005340		JA, mit LinQ Basis-Installationsbausatz 860201806	JA	NEIN	JA		NEIN		
	LinQ Werkzeughalter 715007358									
	LinQ Gepäckträgeraufsatz 715004954	NEIN	NEIN	NEIN	NEIN					
	LinQ Kettensägenhalterung 715004975	JA								

*Der Deckel des Gepäckraums vorne muss abgenommen werden.

LinQ Zubehör mit 16"-Basis

LinQ Kraftstoffbehälter – 15 Liter

G3L

860202246



- Schnell, einfache und sichere Anbringung mit dem LinQ System.
- Einfaches Ausgießen durch verschüttsichere Gießtülle.
- 14 Liter Fassungsvermögen.
- Entspricht der neuesten Norm für Flammenschutzvorrichtungen (FMD, Flame Mitigation Device).
- Muss im Gepäckraum vorne montiert werden.
- LinQ Basis-Installationsbausatz (860201806) erforderlich.
- Es kann kein LinQ 16"-Zubehör auf den LinQ 15 l-Kraftstoffbehälter gestapelt werden.
- Lokale Vorschriften für den Kraftstofftransport beachten.

LinQ Ölbehälter – 3,78 Liter

G3L

860202445



- 3,78 Liter Fassungsvermögen.
- Muss im Gepäckraum vorne montiert werden.
- LinQ Basis-Installationsbausatz (860201806) erforderlich.
- Es kann kein LinQ 16"-Zubehör auf den LinQ 3,78 l-Ölbehälter gestapelt werden.

LinQ Kettensägenhalterung

G3L (außer X mr Modelle)

715004975



- Bei diesem System wird die Kettensäge vertikal angebracht, um Platz auf dem Gepäckträger einzusparen und die Nutzung als Futteral zu ermöglichen.
- Schwert festklemmen für eine zuverlässige und schnelle Installation.
- Kombinierbar mit den meisten auf dem Markt erhältlichen Kettensägen, da diese eine Schwertlänge von bis zu 18" haben können.
- Kombinierbar mit sämtlichen LinQ 16"-Zubehör, das für den vorderen Gepäckraum geeignet ist.
- Ermöglicht den Einbau des LinQ Werkzeughalters.
- Nicht kombinierbar mit dem LinQ Gepäckträgeraufsatz bei Installation am vorderen Gepäckträger des Fahrzeugs.

Modulare LinQ Box

G3L

715005494 · (10 l)

715007112 · (20 l)

715006830 · (30 l)



- Ermöglicht das Stapeln von weiteren modularen Boxen, um immer die richtige Ausrüstung zur Hand zu haben.
- So haben Sie immer die richtige Boxgröße für alles, was Sie dabei haben wollen.
- Kann auf jeder LinQ Basis mit einer Breite von 16" (40,6 cm) angebracht werden.
- Anbringungsort und -voraussetzungen sind der Tabelle zu entnehmen.

Thermo-Einsatz für die modulare LinQ Box (10 l)

G3L

219401110



- Isolierte Auskleidung.
- Passt sehr gut in die modulare LinQ Box (10 l).
- Fasst sieben 355 ml-Dosen.
- Hält Eis einen ganzen Tag lang kalt.
- Innenmaße: 22,9 cm x 43,2 cm x 6,4 cm (L x B x H)

LinQ Werkzeugsatz

G3L

715006829



- Beinhaltet:
 - Seitenschneider
 - Spitzzange
 - Gripzange
 - Ratschenschlüssel $\frac{3}{8}$ "-Antrieb
 - 6"-Ratschenverlängerung
 - Integrierte Ablage für CVT-Riemen (Riemen nicht im Lieferumfang enthalten)
- Langnuss 19 mm
- $\frac{3}{8}$ "-Antrieb – Sechskant
- Nuss 18 mm $\frac{3}{8}$ "-Antrieb
- Langnuss 17 mm
- $\frac{3}{8}$ "-Antrieb – Sechskant
- Nuss 15 mm $\frac{3}{8}$ "-Antrieb
- Nuss 13 mm $\frac{3}{8}$ "-Antrieb
- Nuss 10 mm $\frac{3}{8}$ "-Antrieb
- Nuss 8 mm $\frac{3}{8}$ "-Antrieb
- Kombischlüssel 19 mm
- Kombischlüssel 18 mm
- Kombischlüssel 15 mm
- Kombischlüssel 13 mm
- Kombischlüssel 10 mm
- Kombischlüssel 8 mm
- Torx-Nuss T40 $\frac{3}{8}$ "-Antrieb
- Torx-Nuss T30 $\frac{3}{8}$ "-Antrieb
- Torx-Nuss T20 $\frac{3}{8}$ "-Antrieb
- Gelenkgriff $\frac{3}{8}$ "-Antrieb
- Anbringungsort und -voraussetzungen sind der Tabelle zu entnehmen.

LinQ 16 l-Kühlbox

G3L

■ 219400964 · Schwarz
■ 295100698 · Weiß



- Alle Vorteile von LinQ — einfach, schnell und sicher.
- Im Schleudergussverfahren gefertigte Konstruktion für außergewöhnliche Steifigkeit und Langlebigkeit.
- Hochwertige Schaumstoffisolierung für optimale Eisrückhaltung.
- Verwendet das LinQ Befestigungssystem (Patent US 8777531 und US 8875830).
- Einfaches werkzeugloses System für sekundenschnelles Anbringen/Abnehmen.
- Fasst vierundzwanzig 355 ml-Dosen.
- Hält Eis drei Tage lang kalt.
- Außenmaße: 33,0 cm x 50,8 cm x 25,4 cm (L x B x H)
- Innenmaße: 22,9 cm x 43,2 cm x 17,8 cm (L x B x H)
- Anbringungsort und -voraussetzungen sind der Tabelle zu entnehmen.

LinQ Werkzeugbox	G3L	715008111
	<ul style="list-style-type: none"> • Hochpräzise HDPE-Spritzgusskonstruktion sorgt für Steifigkeit und Langlebigkeit. • Maximal 19 l Fassungsvermögen. • Wetterfeste, abgedichtete und abschließbare Abdeckung. • Für den Einsatz in Salzwasser seewassertauglich ausgerüstet. • Anbringungsort und -voraussetzungen sind der Tabelle zu entnehmen. 	
LinQ Roll-Top-Tasche	G3L	715008110
	<ul style="list-style-type: none"> • Komplette wasserdichte Roll-Top-Tasche für die sichere Unterbringung Ihrer Ausrüstung. • Mit LinQ Befestigung und äußerst stabilem, starrem Kunststoffboden. • Aufbewahrungslösung mit großem Fassungsvermögen (40 l). • Boden mit Schaumstofffutter für zusätzlichen Schutz der Ausrüstung. 	<ul style="list-style-type: none"> • Integrierter Handgriff für problemlosen Transport zum/vom Fahrzeug. • Für den Einsatz in Salzwasser seewassertauglich ausgerüstet. • Abmessungen: 35,6 cm x 48,3 cm x einstellbare Höhe (L x B x H) • Anbringungsort und -voraussetzungen sind der Tabelle zu entnehmen.
Halbstarre LinQ 21 l-Tasche	G3L	860202449
	<ul style="list-style-type: none"> • Halbstarre, erweiterbare Tasche. • 21 l Fassungsvermögen. • Anbringungsort und -voraussetzungen sind der Tabelle zu entnehmen. 	
LinQ 17 l-Sporttasche	G3L	860202447
	<ul style="list-style-type: none"> • 17 l Fassungsvermögen. • Starrer Boden, halbstarres Oberteil. • Anbringungsort und -voraussetzungen sind der Tabelle zu entnehmen. 	
LinQ Zubehör mit 36"-Basis		
LinQ Gepäckbox (145 l)	G3L (außer MAX-Modelle)	715005273
	<ul style="list-style-type: none"> • Polyethylen-Gepäckbox als Ersatz für den hinteren Gepäckträger, für eine perfekte Integration und Erhöhung des Ladevolumens. • 145 l Stauraum. • Einfacher Ein- und Ausbau mit dem LinQ System. • LinQ Anker müssen im hinteren Staufach angebracht werden (4 LinQ Anker enthalten). • Möglichkeit zum Anbringen von LinQ 16"-Zubehör auf der Abdeckung zum Erhöhen der Ladekapazität. • Neues ergonomisches und widerstandsfähiges Verriegelungssystem für herausragende Dichtigkeit. • Möglichkeit zur Installation des LinQ Werkzeughalters (715008896) an der Box. • Abschließbar mit einem Schloss an der Vorderseite der Box (zwei Schlüssel im Lieferumfang). 	
LinQ Gepäckbox (139 l)	G3L (nur MAX-Modelle)	715006097
	<ul style="list-style-type: none"> • Polyethylen-Gepäckbox als Ersatz für den hinteren Gepäckträger, für eine perfekte Integration und Erhöhung des Ladevolumens. • 139 l Stauraum. • Einfacher Ein- und Ausbau mit dem LinQ System. • LinQ Anker müssen im hinteren Staufach angebracht werden (4 LinQ Anker enthalten). • Kombinierbar mit dem Beifahrersitz. • Neues ergonomisches und widerstandsfähiges Verriegelungssystem für herausragende Dichtigkeit. • Möglichkeit zur Installation des LinQ Werkzeughalters (715008896) an der Box. • Abschließbar mit einem Schloss an der Vorderseite der Box (zwei Schlüssel im Lieferumfang). 	
LinQ Transportbox (53 l)	G3L	715006997
	<ul style="list-style-type: none"> • Aus Polyethylen. • 53 l Stauraum. • Einfacher Ein- und Ausbau mit dem LinQ System. • Kann am vorderen oder hinteren Gepäckträger angebracht werden. • Neues ergonomisches und widerstandsfähiges Verriegelungssystem für herausragende Dichtigkeit. • Möglichkeit zum Anbringen von LinQ 16"-Zubehör auf der Abdeckung zum Erhöhen der Ladekapazität. • Möglichkeit zur Installation von LinQ Werkzeughaltern (715008896) an der Box. • Abschließbar mit einem Schloss an der Vorderseite der Box (zwei Schlüssel im Lieferumfang). 	

NEU Flache LinQ Box (63 l)

G3L

715007827



- Diese aus schlagfestem, spritzgegossenem Polypropylen gefertigte, wetterfeste Box hat ein Fassungsvermögen von 63 l.
- LinQ Montage für effiziente und sichere Aufbewahrung, mit nur einer Vierteldrehung arretiert. Einfach anzubringen und abzunehmen durch das LinQ System.
- Kann nur in einer 16"-Konfiguration montiert werden.
- LinQ 16"-Zubehör kann auf der Abdeckung angebracht werden, um die Ladekapazität zu erhöhen.
- Mit dem starren Griff lässt sie sich leicht tragen. Das Antivibrationssystem verhindert, dass sich der Griff während der Fahrt bewegt.
- Stützfüße auf Höhe der Scharniere, damit die Box aufrecht stehen kann.
- Das kompakte Design ermöglicht ein maximales Sichtfeld nach hinten.
- Verfügt über ein Schloss an der Vorderseite der Box (zwei Schlüssel im Lieferumfang).

LinQ Transportkorb (90 l)

G3L

715005274



- Aus Polyethylen.
- 90 l Stauraum.
- Einfacher Ein- und Ausbau mit dem LinQ System.
- Kann am vorderen oder hinteren Gepäckträger angebracht werden.
- Sechs Griffe auf der Kontur zum einfachen Anbringen von Gummiseilen.
- Möglichkeit zur Installation des LinQ Werkzeughalters (715008896) an der Box.

Die Installation einiger der gezeigten Zubehörartikel kann die Konformität des Fahrzeugs mit bestimmten Vorschriften beeinträchtigen. Nähere Informationen erhalten Sie bei Ihrem Händler vor Ort.

Große Transportbox

G3L

715007001



- Ladefläche hinten für den Transport großer Gegenstände.
- Befestigungspunkte (D-Ring), LinQ Befestigungen für Werkzeughalter und Markierungen, die den Einbau eines 16"-Zubehörs ermöglichen.
- Verfügt auch über eine Matte für den Boden und einen Schlitz, der das Einsetzen eines Teilers ermöglicht, sowie einen Schlitz für einen Teiler, um die Aussparung an der hinteren vertikalen Lippe zu schließen.
- Sie wird auf ATV-Plattformen mithilfe des LinQ Systems und von Haken installiert, damit sie leicht angebracht und abgenommen werden kann.

Die Installation einiger der gezeigten Zubehörartikel kann die Konformität des Fahrzeugs mit bestimmten Vorschriften beeinträchtigen. Nähere Informationen erhalten Sie bei Ihrem Händler vor Ort.

NEU LinQ 35 l-Kühlbox

G3L

715006998



- LinQ Montage für effiziente und sichere Aufbewahrung, mit nur einer Vierteldrehung arretiert.
- Einfach anzubringen und abzunehmen durch das LinQ System.
- Anbringung in einer LinQ 36"-Konfiguration.
- Hergestellt aus Polyethylen für außergewöhnliche Steifigkeit und Langlebigkeit.
- 35 l Stauraum
- Sicherung der Kühlbox am Fahrzeug mit dem LinQ Schloss (860201968).
- Hochwertige Schaumstoffisolierung für optimale Eisrückhaltung.
- Optional kann eine LinQ Lite Schiene mit 5 Schlitz an der Seite und an der Rückseite der Kühlbox angebracht werden.
- Ein Trockenkorb zum Schutz Ihrer Lebensmittel vor Wasser ist im Lieferumfang enthalten.
- Ablassstopfen an der Unterseite, um überschüssiges Wasser loszuwerden.
- Das neue ergonomische und robuste Verriegelungssystem sorgt dafür, dass der Deckel fest verschlossen ist.
- Innovative Möglichkeit, 12 Dosen (355 ml) unterzubringen.
- Eingegossene Griffe für schnelles Anbringen und Abnehmen.

LinQ Gepäckträgeraufsatz

G3L

715004954

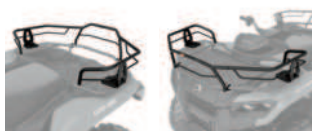

- Einfacher Ein- und Ausbau mit dem LinQ System.
- Passt vorne und hinten am Fahrzeug.
- Mit Verzurppunkten für die Sicherung der Ladung auf den Gepäckträgern.
- Aus Stahl mit Korrosionsschutzschicht und haltbarer Pulverbeschichtung.
- 7" hoch.

LinQ Halter

LinQ Werkzeughalter

G3L

715007358



- Besonders vielseitiger Werkzeughalter.
- Praktische Schwenkverriegelung ermöglicht die Unterbringung von Werkzeug in jeder Ausrichtung.
- Set enthält 2 Stück.

LinQ Werkzeughalterungen

G3L

715005340



- Stabile und flexible Halterungen sorgen für die passgenaue Befestigung verschiedenster Gegenstände mit einem Durchmesser von 2,5 cm bis 10 cm.
- Robuste Konstruktion für den Transport von Bögen, Angelruten, Rechen, landwirtschaftlichen Geräten und vielem mehr.
- Entriegelungsknopf zum Öffnen der Halterungen sorgt für schnellen Zugriff auf das Werkzeug.
- Robustes Basissystem für härteste Einsätze konzipiert.
- Für den problemlosen Transport Ihrer Werkzeuge. Sie können die Werkzeughalterungen einfach in das LinQ System einrasten lassen.
- Um 360° drehbar.
- Set enthält 2 Stück.

LinQ Werkzeughalterungen

G3L

715001421



- Stabile und flexible Halterungen sorgen für gute Dämpfung und optimalen Schutz. Für die passgenaue Befestigung verschiedenster Gegenstände mit einem Durchmesser von 2,5 bis 10 cm.
- Robuste Konstruktion für den Transport von Bögen, Angelruten, Rechen, landwirtschaftlichen Geräten und vielem mehr.
- Entriegelungsknopf zum Öffnen der Halterungen sorgt für schnellen Zugriff auf das Werkzeug.

- Robustes Basissystem für härteste Einsätze konzipiert.
- Einfache Anbringung an Stahlrohrgepäckträgern, Gepäckträgeraufsätzen, Halterungen oder Rammschutz.
- Set enthält 2 Stück.

LinQ Gewehrkoffer

G3L

715004968



- Das praktische Design ermöglicht Fahrern die Aufbewahrung von bis zu 132 cm langen Schrotflinten und Gewehren, auch mit den meisten Optik-Konfigurationen.
- Durch verschiebbare Schaumstoffkissen an unterschiedliche Waffenformen und Ausrüstung anpassbar.
- Der Gewehrkoffer verfügt über die LinQ Befestigung für effiziente und sichere Aufbewahrung und wird mit nur einer Vierteldrehung arretiert.

- Der LinQ Gewehrkoffer muss mit dem LinQ Basis-Installationsbausatz (860201806) am Deckel des Gepäckraums vorne oder mit dem LinQ Gewehrkoffer-Montagesatz (715006074) auf dem Gepäckträger vorne oder an der Kotflügelposition montiert werden.

NEU LinQ Gewehrkoffer-Montagesatz – Kotflügelposition

G3L

715006074



- Dieser Montagesatz wird benötigt, um den LinQ Gewehrkoffer bei den Modellen G3L, G3L MAX und X mr an der Kotflügelposition anzubringen.
- Die Montage erfolgt auf der rechten Seite des Fahrzeugs, und das Sicherheitssystem ermöglicht dem Fahrer oder Beifahrer ein schnelles Aussteigen aus dem Fahrzeug.

- Das flache Montagesystem kann das ganze Jahr über am Fahrzeug verbleiben und ist nicht im Weg, wenn der Gewehrkoffer nicht installiert ist.

Halter

Werkzeughalter-Bolt-On

G3L

715008896



- Werkzeughalter passend für den LinQ Transportkorb (90 l), die LinQ Transportbox (53 l), die LinQ Gepäckbox (139 l) und die LinQ Gepäckbox (145 l).
- Praktische Schwenkverriegelung ermöglicht die Unterbringung von beliebigem Werkzeug in korrekter Ausrichtung.
- Set enthält 2 Stück.
- Verschiedene Einstellmöglichkeiten.

Multifunktionshalter

G3L

715002354 · Einzel

715001945 · Doppelt



- Offene, U-förmige Halterung für die Beförderung von Werkzeugen (Schaufel, Axt) und Jagdwaffen (Gewehr, Bogen). Diese werden sicher gehalten, sind aber leicht zugänglich.
- Einfache Anbringung an Stahlrohrgepäckträger, Gepäckträgeraufsatz, Korb oder Rammschutz.
- Set enthält 2 Stück.
- Bei G2 ist der LinQ Gepäckträgeraufsatz (715001711) erforderlich.

LinQ Befestigung

LinQ Basis-Installationsbausatz

G3L

860201806



- Einzigartige Befestigungsvorrichtung für die Verwendung mit sämtlichen Zubehörteilen aus dem LinQ System.
- Beinhaltet: 2x LinQ Gepäck-Basis und Montageteile.

LinQ Basis

G3L

715002350



- Aus Polypropylen-Glasfaser.
- Ermöglicht die Anbringung von LinQ Zubehör.
- Erhältlich als Packung mit 4 Stück.

LinQ Schloss

G3L

860201968



- Einfache Möglichkeit zur sicheren Befestigung der meisten LinQ Zubehörartikel.
- Die Schlossabdeckung schützt das Schloss vor den Elementen.
- Korrosionsbeständig.
- Packung mit 1 Stück, enthält 2 Schlüssel.
- Nicht kombinierbar mit der LinQ 16 l-Kühlbox, der LinQ Werkzeugbox, dem LinQ Werkzeughalter und LinQ Gerätehalterungen.

GEPÄCK UND AUFBEWAHRUNG

Weiche Verstautasche (70 l)

G3L

715007002



- Transportieren Sie Ihre Ausrüstung in einer wetterfesten Tasche.
- Weiche Tasche mit einer Kapazität von 70 l, die auf eine Platzmaximierung vorne oder hinten am Fahrzeug ausgelegt ist.
- Tasche mit drei Fächern und herausnehmbaren Trennelementen.
- Einfache Montage dank Gurtsystem.
- X mr Modelle: Passt nur auf den hinteren Gepäckträger.

CAN-AM WINDABWEISER

Hoher Windabweiser „Adventure“ – mit gehärteter Beschichtung

G3L (außer X mr Modelle)

715007268



- Windabweiser „Adventure“ mit dreistufiger Höheneinstellung.
- 36 cm hoch zum Schutz vor Wind und Winterwetter.
- Aus Spritzguss-Polykarbonat mit einer Stärke von 4 mm und extrem robuster Quantum¹-Beschichtung.
- Sorgt für optimalen Durchblick und erhöhte Verschleißbeständigkeit.
- Für die Anbringung ist die Konsolenerweiterung (715005368) erforderlich.
- Seitliche Windabweiser (715005862) für zusätzlichen Schutz verfügbar.

Die Installation einiger der gezeigten Zubehörartikel kann die Konformität des Fahrzeugs mit bestimmten Vorschriften beeinträchtigen. Nähere Informationen erhalten Sie bei Ihrem Händler vor Ort.

Hoher Windabweiser „Adventure“

G3L (außer X mr Modelle)

715005377



- Windabweiser „Adventure“ mit dreistufiger Höheneinstellung.
- 36 cm hoch zum Schutz vor Wind und Wetter.
- Aus Spritzguss-Polykarbonat mit einer Stärke von 4 mm.
- Für die Anbringung ist die Konsolenerweiterung (715005368) erforderlich.
- Seitliche Windabweiser (715005862) für zusätzlichen Schutz verfügbar.

Die Installation einiger der gezeigten Zubehörartikel kann die Konformität des Fahrzeugs mit bestimmten Vorschriften beeinträchtigen. Nähere Informationen erhalten Sie bei Ihrem Händler vor Ort.

Niedriger Windabweiser „Adventure“

G3L (außer X mr Modelle)

715005860



- Windabweiser „Adventure“ mit dreistufiger Höheneinstellung.
- 25 cm hoch zum Schutz vor Wind.
- Aus Spritzguss-Polykarbonat mit einer Stärke von 4 mm.
- Für die Anbringung ist die Konsolenerweiterung (715005368) erforderlich.
- Seitliche Windabweiser (715005862) für zusätzlichen Schutz verfügbar.

Die Installation einiger der gezeigten Zubehörartikel kann die Konformität des Fahrzeugs mit bestimmten Vorschriften beeinträchtigen. Nähere Informationen erhalten Sie bei Ihrem Händler vor Ort.

Seitliche Windabweiser „Adventure“

G3L (außer X mr Modelle)

715005862



- Seitliche Windabweiser für zusätzlichen Windschutz.
- Einfache Anbringung.
- Für die Anbringung ist die Konsolenerweiterung (715005368) erforderlich.
- Geeignet für die Windabweiser „Adventure“ (715005860, 715005377, 715007268).
- Nicht kombinierbar mit dem integrierten Audiosystem (715005354).

Konsolenerweiterung

G3L (außer X mr Modelle)

715005368



- Integriertes Aufbewahrungsfach (4 l) mit sicherer Magnethalterung für elektronische Geräte.
- Einfache Montage und Installation durch robuste faserverstärkte Spritzguss-Konstruktion aus Polypropylen.
- Hält das 25-fache Gewicht eines beliebigen Smartphones, für ein sicheres Gefühl beim Fahren durch raues Gelände.
- Zwei mögliche Positionen für Ihr elektronisches Gerät: Hoch- und Querformat.
- Enthält alles, was für die Anbringung an Ihren bevorzugten elektronischen Geräten benötigt wird: zwei vormontierte Can-Am Platten mit 3M Multi-Flächenkleber.
- Enthält in der Türe eingegossene Führungsklammern zur Durchführung des Ladekabels.
- Möglichkeit zur Installation einer USB-Steckdose im Staufach (USB-Steckdose separat erhältlich).
- Erforderlich für den Einbau des Windabweisers und seitlichen Windabweisers vom Typ „Adventure“.
- Nicht kombinierbar mit Schnorchelkit.
- Das mitgelieferte Halteband sorgt für zusätzliche Sicherheit.

USB-Steckdose für Konsolenerweiterung

G3L (außer X mr Modelle)

715008750



- Nützlich für die Konsolenerweiterung (715005368) zum Einstecken eines Ladegeräts für elektronische Geräte in das Fach.
- USB-A- und USB-C-Anschlüsse.
- Bei Nichtgebrauch werden die Anschlüsse durch eine Gummikappe geschützt.
- Hintergrundbeleuchtung zur besseren Erkennung der USB-Anschlüsse.
- Für die Anbringung ist die Konsolenerweiterung (715005368) erforderlich.

LENKER & SPIEGEL

Full-Wrap-Handschutz für Fahrer

G3L

■ 715005361 · Schwarz
■ 715005362 · Neongelb



- Schützt vor Wind, Ästen und Schmutz.
- Robuste Kunststoff-Spritzguss-Abweiser mit Can-Am Logo.
- Full-Wrap-Rahmen aus leichtem Aluminiumdruckguss (schwarz).
- Neues ergonomisches Design ermöglicht mehr Komfort für die Hände und besseren Schutz.
- Montagesystem lässt den Lenker frei.
- Beinhaltet alle Teile.

Handschutz für Beifahrer

G3L (nur MAX-Modelle)

715001669



- Dieser Handschutz für Beifahrer passt an die Beifahrergriffe und sorgt für mehr Komfort beim Fahren.
- Einfach anzubringen und abzunehmen.

Lenkerspiegel

G3L

715005366



- Verstellbare, konvexe Spiegel zur Montage am Lenker.
- Die konvexe Oberfläche ermöglicht eine bessere Sicht mit einem größeren Sichtfeld.
- Windabweiser oder Frontverkleidung ist für die Montage nicht erforderlich.
- Kombinierbar mit allen Windabweiservarianten.

UNTERBODENSCHUTZ

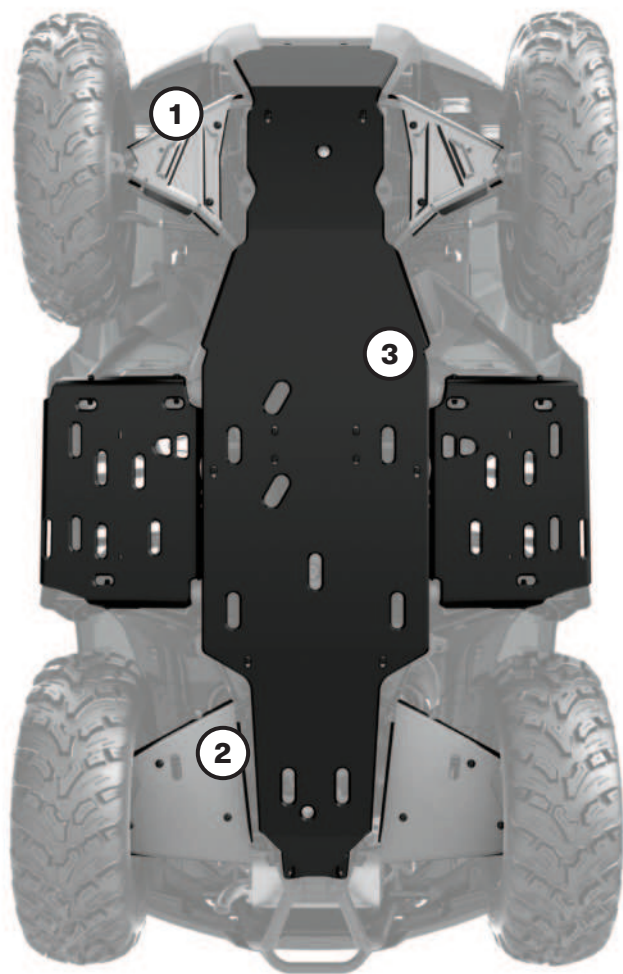

OUTLANDER

G3L

2023

Außer MAX-Modelle

NUR MAX-Modelle

Unterbodenschutzpaket

715005309

715005310

Unterbodenschutz – Einzel

① Dreieckslenkerschutz vorne aus Aluminium

715005305

715005305

② Dreieckslenkerschutz hinten aus Aluminium

715005308

715005308

③ Unterbodenschutz aus PE-HMW

715005306

715005307

Unser Unterbodenschutz sorgt für die Robustheit, Stabilität und Zuverlässigkeit, die Ihre Abenteuer brauchen. Schützt den Unterboden Ihres Fahrzeugs von vorne bis hinten und hat als kleines Extra am Fußraum umgebogene Enden. Die Materialkombination sorgt für optimalen Schutz: Mit Dreieckslenkerschutz aus Aluminium und einem Unterbodenschutz aus Kunststoff kann Ihr Fahrzeug sicher durch unwegsames Gelände fahren.

- Schnelle und einfache Montage durch Anschrauben. Der werkseitige Unterbodenschutz muss nicht entfernt werden. Keine Nieten oder Nietmuttern mehr.
- Dickerer Unterbodenschutz (10 mm).

RAMMSCHUTZ UND KAROSSERIESCHUTZ

Rammschutz

XU Rammschutz vorne	G3L	715006614
----------------------------	-----	------------------



- Hochleistungs-Rohrkonstruktion für einen umfassenden Schutz Ihres Fahrzeugs.
- Schützt Fahrzeugleuchten und -kanten.
- Mit einer Seilwinde kombinierbar.
- Integrierter Zughaken.
- Ähnlich dem Rammschutz des XU-Modells.

XT Rammschutz vorn	G3L	715004952
---------------------------	-----	------------------



- Schützt Ihr Fahrzeug zusätzlich vor den Elementen.
- Robust und strapazierfähig.
- Stahlrohrkonstruktion mit schwarzer Pulverbeschichtung.
- Ähnlich wie der serienmäßige Rammschutz bei XT-Modellen.
- Montageplatte für Zughaken enthalten.

Extreme-Rammschutzblech vorne	G3L (außer X mr Modelle)	715005439
--------------------------------------	--------------------------	------------------



- Ultrarobuste Konstruktion bietet zusätzlichen Schutz für die Fahrzeugfront in rauem Gelände.
- Kombinierbar mit jedem vorderen Rammschutz.
- Nicht konform bei Fahrzeugen der Klasse T

Zughaken vorne	G3L	715008842
-----------------------	-----	------------------



- Bietet einen zuverlässigen Ankerpunkt beim Abschleppen oder Transport des Fahrzeugs.
- Ermöglicht eine Befestigung der meisten Haken oder Riemen.
- Dieser Zughaken bietet eine Anhängelast von 1.587 kg.
- Aus Schmiedestahl.
- Für die Montage ist der XT Rammschutz vorne (715004952) erforderlich.

Vollständiger Rammschutz hinten	G3L	715008738
--	-----	------------------



- Schützt Ihr Fahrzeug zusätzlich vor Hindernissen.
- Schützt die Rückleuchten des Fahrzeugs, ohne diese zu verdecken.
- Robust und langlebig; für durchgehenden Schutz muss der XT Rammschutz hinten (serienmäßig oder als Zubehör erworben) damit ergänzt werden.
- Breite und stabile Rohrkonstruktion mit schwarzer Pulverbeschichtung und Metallecken.

XT Rammschutz hinten	G3L (nur STD, DPS & X mr Modelle)	715004953
-----------------------------	-----------------------------------	------------------



- Stabile Rohrkonstruktion.
- Schützt das Fahrzeug vor Hindernissen.
- Serienmäßig beim Outlander XT und Outlander PRO.
- Nur geeignet für Modelle in der Basisausführung mit Haltestange.
- Erforderlich für die Anbringung des durchgehenden Rammschutzes hinten.

Karosserieschutz

Kotflügelverbreiterungen	G3L	715005349 • (außer Modelle der Klasse T) 715006336 • (nur Modelle der Klasse T)
---------------------------------	-----	--



- Set wurde entwickelt, um Ihr Fahrzeug zusätzlich vor Schlamm und Schmutz zu schützen. Ein Muss, wenn Sie gerne im Schlamm fahren.
- Aus thermogeformtem Kunststoff, zur perfekten Ergänzung der Kotflügel an Ihrem Fahrzeug.
- Verleiht dem Fahrzeug zusätzliches Profil für eine robuste, coole Optik.
- Enthalten sind die vorderen und hinteren Kotflügelverbreiterungen sowie alle Montageteile.

ELEKTRIK & LEUCHTEN

Integrierte Griff- und Gashebelheizung	G3L	715005072
	<ul style="list-style-type: none"> • Heizstufen für Griffe und Gashebel werden auf dem Display des Fahrzeugs angezeigt. • Ergonomische Taste am linken Griff integriert. • Eine einzige Taste für die Auswahl der Heizstufen für Griffe und Gashebel. • Fünf Temperatureinstellungen für Gashebel und Griffe. • Einstellbares Wärmeverhältnis zwischen Griff- und Gashebelwärmer. 	<ul style="list-style-type: none"> • Halten Sie die Taste gedrückt, um schnell die maximale Hitze zu erreichen. • Speichert die letzte Temperatureinstellung. • Die wasserdichte Abdichtung der Schutzart IP68 hält die Elemente draußen. • ECE-konform. • Plug-and-Play-Installation. • Griffe zum Aufkleben, kein Kleber erforderlich.
Anschluss für beheizte Beifahrergriffe & Sonnenblendenheizung	G3L (nur MAX-Modelle)	715005358
	<ul style="list-style-type: none"> • Ersetzen die serienmäßigen Beifahrergriffe. • In Armstütze integrierter Zwei-Temperaturen-Schalter für beheizte Griffe mit drei Zonen. • Anschluss für Sonnenblendenheizung in Armstütze integriert. 	
Sitzheizung	G3L	715007211
	<ul style="list-style-type: none"> • 25 W-Sitzheizung für wohligen warmen Fahrkomfort. • Nur eine Temperatur. • Nur beheiztes Polster und Kabelstrang. • Für die Installation bei 1-Sitzer-Modellen ist der besonders strapazierfähige Sitzbezug (715008311) erforderlich. • Für die Installation bei 2-Sitzer-Modellen ist der besonders strapazierfähige Sitzbezug (715008313) erforderlich. 	
Anschluss für Sonnenblendenheizung	G3L	715001246
	<ul style="list-style-type: none"> • Strategisch am Fahrzeug platziert, damit Sie jederzeit mobil bleiben. • Optionaler Anschluss für eine Sonnenblendenheizung – sorgt für eine beschlagfreie Fahrt. • Schnelle und einfache Montage. • Einzeln erhältlich. • Beheizte Sonnenblende nicht im Lieferumfang enthalten. 	
Intelligente USB-Steckdose	G3L	715009117
	<ul style="list-style-type: none"> • Versorgen Sie Ihre gesamte Elektronik über diesen leicht montierbaren USB-Anschluss. • Bietet einen USB-A3.0- und einen USB-C (PD)-Anschluss. • Leistung: 36 Watt. • Intelligentes USB-Ladegerät für schnelles Aufladen bei niedrigem Akkustand. • Ersetzt die 12 V-Steckdose des Fahrzeugs. 	
NEU Handy-Halterung	G3L	715008786
	<ul style="list-style-type: none"> • Die wasserfeste Klappe ermöglicht eine perfekte Positionierung des Telefons. • Mit kapazitiver und resistiver Touchscreen-Technologie. • Das Federsystem in der Rückwand sorgt für eine automatische Anpassung an die Dicke. • Passt für alle Handys bis zu einer Größe von 7,2" (185 mm) x 3,3" (85 mm) x 0,6" (15 mm). • Funktioniert mit fast allen Ladekabeln. • Handy und Ladekabel sind nicht im Lieferumfang enthalten. 	<ul style="list-style-type: none"> • Für die Installation ist die GPS RAM Halterung für den Lenker (715001985) oder die Konsolenerweiterung (715005368) erforderlich. • Bei Installation an der Konsolenerweiterung ist die USB-Steckdose für Konsolenerweiterung (715008750) erforderlich, um das Mobiltelefon aufzuladen. • Bei Installation an der Konsolenerweiterung ist der Full-Wrap-Handschutz für Fahrer (715005361) oder (715005362) nicht kompatibel.

GPS RAM⁺ Halterung für Lenker

G3L

715001985



- Praktische Halterung für die Anbringung des Garmin Montana GPS-Systems (715002830) oder der Handy-Halterung (715008786) (nicht enthalten) am Lenker Ihres Fahrzeugs.

NEU Integriertes Audiosystem

G3L

715005354



- Vollintegriertes und wetterfestes Audiosystem.
 - Mit zwei 6,5"-Bluetooth-Lautsprechern an den vorderen Kotflügeln, über die Sie die Titel, die Sie abspielen, ganz einfach steuern können.
 - Verfügt konstruktionsbedingt auch bei anspruchsvollsten Fahrbedingungen über die für Can-Am typische Robustheit.
 - Fachmännisch abgestimmt für außergewöhnlichen Sound, auch wenn Sie mit Ihrem Outlander unterwegs sind.
 - Mit zwei Lautsprechern mit je 50 W dynamischer Leistung, für insgesamt 100 W dynamische Leistung.
 - Nahtlose Integration und Bedienung von jedem Bluetooth-fähigen Gerät oder über einen Auxiliary Port.
- Plug & Play-Audiosystem, das speziell so konzipiert wurde, dass die Batterie nicht entladen wird.
 - Kombinierbar mit der Konsolenerweiterung (715005368) und den Adventure Windabweisern.
 - Nicht kombinierbar mit den seitlichen Windabweisern „Adventure“ (715005862).
 - EG-konform.

Hinweis: Wir empfehlen Ihnen die Verwendung der auf den Lautsprecher abgestimmten Formate 320 Kbps MP3 - 192-256 Kbps AAC oder AIFF, WAV. Stärker komprimierte Formate werden voraussichtlich eine schlechtere Klangqualität zur Folge haben.

Bluetooth-Lenker-Soundbar von MTX

G3L

219400840

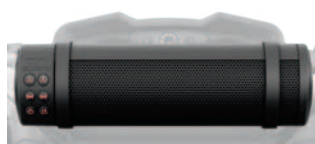

- Bluetooth-Lautsprecher mit dem unschlagbaren Komfort einer Tastensteuerung.
 - Robuster, witterungsbeständiger Lautsprecher mit Schutzklasse IP66 für die Verwendung im Freien.
 - 150 Watt Audileistung mit höchster Klangqualität.
 - Nahtlose Integration und Betrieb über Bluetooth-fähige Geräte.
- Inklusive Eingangs-, Masse- und Zündleitung, plus Auxiliary Port und 3,5"-Anschlusskabel.
 - Nicht kombinierbar mit XT-Handschutz.
 - EG-konform.

Hinweis: Wir empfehlen Ihnen die Verwendung der auf den Lautsprecher abgestimmten Formate 320 Kbps MP3 - 192-256 Kbps AAC oder AIFF, WAV. Stärker komprimierte Formate werden voraussichtlich eine schlechtere Klangqualität zur Folge haben.

9 cm-LED-Fahrleuchten (2 x 14 Watt)

G3L

715003666



- 14 W-LED-Leuchten mit je 1.260 Lumen.
 - Ausgestattet mit 6 Hochleistungs-LEDs in einem robusten Gehäuse aus Aluminium-Druckguss.
 - Mit zwei Befestigungspunkten – fällt ein Befestigungspunkt infolge einer Kollision aus, auf den nächsten Kanalpunkt drehen und den Scheinwerfer wieder anbringen.
 - Set enthält 2 Stück.
- CE-zertifiziert.
 - Punktlicht-Scheinwerfer für einen schmalen und langen Lichtkegel, ideal bei höheren Geschwindigkeiten.
 - XT- oder XU-Rammschutz vorne (715004952 und 715006614) und Leuchten-Stromkabel (715005353) für die Installation erforderlich.
 - Kann auch am serienmäßigen Rammschutz vorne montiert werden (XT und XU).

9 cm-LED-Scheinwerfer (2 x 14 Watt)

G3L

715003665



- 14 W-LED-Leuchten mit je 1.260 Lumen.
 - Ausgestattet mit 6 Hochleistungs-LEDs in einem robusten Gehäuse aus Aluminium-Druckguss.
 - Mit zwei Befestigungspunkten – fällt ein Befestigungspunkt infolge einer Kollision aus, auf den nächsten Kanalpunkt drehen und den Scheinwerfer wieder anbringen.
 - Set enthält 2 Stück.
 - CE-zertifiziert.
- Strahler für eine breite Ausleuchtung, ideal für den Einsatz bei Räumarbeiten, Kurvenfahrt, staubigen oder nebligen Bedingungen.
 - XT- oder XU-Rammschutz vorne (715004952 und 715006614) und Leuchten-Stromkabel (715005353) für die Installation erforderlich.
 - Kann auch am serienmäßigen Rammschutz vorne montiert werden (XT und XU).

Doppelte 25 cm-LED-Leuchtenleiste (60 Watt)

G3L

715002933



- Mit 12 5-W-Cree-LEDs.
 - 5.400 Lumen.
 - Robust und wasserdicht.
 - Hohe Leistung im Verhältnis zur Größe.
- Keine EG-Zulassung.
 - XT- oder XU-Rammschutz vorne (715004952 und 715006614) und Leuchten-Stromkabel (715005353) für die Installation erforderlich.
 - Kann auch am serienmäßigen Rammschutz vorne montiert werden (XT und XU).

Doppelte 38 cm-LED-Leuchtenleiste (90 Watt)

G3L

715002934



- Mit 18 5-W-Cree-LEDs. 8.400 Lumen.
 - Ergänzung der Leuchenträger und der meisten Rammschutzausführungen.
 - Robust und wasserdicht.
 - Ausleuchtung bis zu mehr als 580 m vor dem Fahrzeug und bis zu etwa 20 m an beiden Seiten.
- Keine EG-Zulassung.
 - XT Rammschutz vorne (715004952) und Leuchten-Stromkabel (715005353) für die Installation erforderlich.
 - Kann auch am serienmäßigen Rammschutz vorne montiert werden (XT und XU).

Leuchten-Stromkabel

(Nicht abgebildet)

G3L

715005353

- Erforderlich für die Installation der 25 cm- und der 38 cm-LED-Leuchtenleiste sowie der 9 cm-LED-Leuchten.

RAM⁺ LED-Strahler

G3L

710005423



- Robuster LED-Scheinwerfer mit 540 Lumen (9 W), serienmäßig ausgestattet mit gummiummanteltem, doppeltem Kugelgelenksystem (2,5 cm Durchmesser).
- Nicht EG-konform

Batterieladegerät

715005061



- Erhält den Ladezustand von eingelagerten Bleisäurebatterien.
- Lädt kleine Batterien und erhält ihren Ladezustand.
- Mikroprozessorgesteuerte Mehrstufen-Ladetechnik für erhöhte Präzision und Sicherheit sowie längere Batterielebensdauer.
- Erkennt 6- oder 12-Volt-Batterien automatisch.
- Verpolungsschutz trägt zum Schutz der Batterie und des Ladegeräts vor Schäden bei.
- Automatische Spannungserkennung.
- Die Anzeigetaste drücken, um den Fortschritt des Ladevorgangs anzuzeigen.
- Lieferumfang: 3 A-Batterieladegerät, Klemmenadapter, DC-Adapter, Kabel mit abgesicherten Ringelektroden mit Wetterschutz, Gebrauchsanleitung.
- US-Stecker (110 V)
- Nicht in Europa erhältlich.

Starthilfe

715005062



- Wasserdicht nach IPX3 und gekapselte Ausgänge.
- 4 LED-Batterieanzeigen für einfache Ablesung des Batterieladezustands.
- Kompakte Ausführung, passt problemlos in Ihren Rucksack, Ihr Handschuhfach oder sonstiges Staufach.
- Ideal für den Powersport, Motorräder und 4- oder 6-Zylinder-Motoren.
- USB-Anschlüsse mit 2,4 A + 1 A / 5 V für das schnelle Laden aller USB-Geräte.
- Intelligentes Kabel schützt vor Verpolung, Kurzschluss, geringer Spannung, hoher Temperatur und Umkehrladung.
- Integrierte LED-Leuchte (3 Betriebsarten).
- Lieferumfang: Starthilfe 300CA, SA858-Kabelklemme für intelligentes Kabel, Ladekabel MC-USB-zu-USB, Aufbewahrungstasche, Bedienungsanleitung.
- Keine EG-Zulassung.
- Nicht in Europa erhältlich.

Schnellanschluss-Batteriekabel

715005408



- Mit diesem Kabel lassen sich verschiedene Geräte schnell und einfach an Ihr Ladegerät anschließen und laden.
- Im Lieferumfang des Batterieladegeräts (715005061).
- Einzeln erhältlich.
- Nicht in Europa erhältlich.

Schnellanschlusskabel mit Batterieanzeige

715006055



- Mit diesem Kabel lassen sich verschiedene Batterien schnell und einfach an Ihr Ladegerät anschließen und laden.
- 3-farbige LED-Anzeige ermöglicht die konstante Überwachung des Batteriezustands.
- Einzeln erhältlich.
- Nicht in Europa erhältlich.

C-TEK Ladegerät

860200997



- CTEK, der Hersteller der intelligentesten Batterieladegeräte der Welt, hat speziell für BRP ein Ladegerät für alle BRP Produkte hergestellt.
- Das Ladegerät ist für die anspruchsvollen arktischen Bedingungen ausgelegt.
- Weitere Informationen erhalten Sie bei Ihrem Händler.

SEILWINDEN

Can-Am HD Seilwinden

Can-Am HD 2500 Seilwinde

G3L

715006973



- Ergonomischer Kupplungsgriff.
- Robuste Ganzmetallzahnräder und -buchsen für mehr Drehmoment und längere Lebensdauer.
- Automatische Lasthaltebremse 100 %.
- Wetterfeste Kabelfernbedienung, 3 m Kabel (separat erhältlich).
- 1.134 kg Zugkraft.

- 4,8 mm-Stahldrahtseil mit einer Länge von 15,2 m.
- 4-Wege-Schwerlast-Rollenseilführung.
- Wetterfester, am Lenker montierter Schalter.
- Gekapselter Elektromagnet für Schutz bei allen Witterungsbedingungen.
- Betriebsfertige Verkabelung.
- Dreieckslenker EG- und UKCA-konform.

Can-Am HD 3500 Seilwinde

G3L

715006974



- Ergonomischer Kupplungsgriff.
- Robuste Ganzmetallzahnräder und -buchsen für mehr Drehmoment und längere Lebensdauer.
- Automatische Lasthaltebremse 100 %.
- Wetterfeste Kabelfernbedienung, 3 m Kabel (separat erhältlich).
- 1.588 kg Zugkraft.

- 5,2 mm-Stahldrahtseil mit einer Länge von 15,2 m.
- 4-Wege-Schwerlast-Rollenseilführung.
- Wetterfester, am Lenker montierter Schalter.
- Gekapselter Elektromagnet für Schutz bei allen Witterungsbedingungen.
- Betriebsfertige Verkabelung.
- Dreieckslenker EG- und UKCA-konform.

Can-Am HD 3500-S Seilwinde

G3L

715008285



- Ergonomischer Kupplungsgriff.
- Robuste Ganzmetallzahnräder und -buchsen für mehr Drehmoment und längere Lebensdauer.
- Automatische Lasthaltebremse 100 %.
- Wetterfeste Kabelfernbedienung, 3 m Kabel (separat erhältlich).
- 1.588 kg Zugkraft.

- 4,8 mm-Stahldrahtseil mit einer Länge von 15,2 m.
- Hochleistungs-Gusseilführung.
- Wetterfester, am Lenker montierter Schalter.
- Gekapselter Elektromagnet für Schutz bei allen Witterungsbedingungen.
- Betriebsfertige Verkabelung.
- Dreieckslenker EG- und UKCA-konform.

Seilwindenzubehör

Can-Am HD Kabelfernbedienung

Can-Am HD Seilwinden (715008140/715008141/715006973/715009674/715008285)

715008121



- Mit diesem Nachrüstset können Eigentümer eine Seilwinde oder serienmäßige Seilwinde um eine tragbare Fernbedienung ergänzen.
- Geeignet für den am Lenker montierten Schalter.
- Inklusive Kabelfernbedienung und Steckdose für Fernbedienung.
- 3 m Kabel.

Seilwindenzubehörset

715002409



- Machen Sie das Beste aus Ihrer Seilwinde.
- Verdoppeln Sie Ihre Zugkraft, ändern Sie Ihre Zugrichtung und halten Sie Ihre Seilwinde in ordnungsgemäßem Betriebszustand.
- Im Satz enthalten sind Baumgurte, Führungsrolle, Schäkel und Handschuhe für die Arbeit mit der Seilwinde.

ANHÄNGEVORRICHTUNGEN

Anhängervorrichtungen

Anhängervorrichtung vorne

G3L

715004977



- Einfache Installation. Keine zusätzlichen Bohrungen erforderlich.
- Diese Zugvorrichtung bietet eine Zugkraft von 680 kg.
- Ermöglicht Ihnen das Manövrieren Ihres Anhängers bei beengten Verhältnissen.
- Zugstange wird separat verkauft.

Deichselset für Anhängerkupplung hinten

G3L

715006230



- Geeignet für serienmäßige 5 cm-Anhängervorrichtung.
- Bietet eine Zugkraft von 3,8 kN (R = 750 kg).
- 50 mm-Kugelkopf enthalten.
- Geschmiedeter Stahl.
- Nur für europäische Fahrzeuge.

Deichsel für Anhängervorrichtung vorne und hinten

G3L

715008350



- Serienmäßig bei 5 cm-Anhängervorrichtung.
- Bietet eine Anhängelast von 750 kg.
- Kugelkopf nicht im Lieferumfang enthalten.
- Geschmiedeter Stahl.
- Nicht konform bei Klasse T.

Zubehör für Anhängervorrichtungen

Gummikappe für Anhängervorrichtung

705204503



- Gummikappe für 5 cm-Anhängervorrichtung.

LEISTUNG

Leistung

NEU Schnorchelkit

G3L

715005073

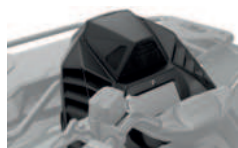

- Umfassendes Schnorchelkit für erweiterte Luftansaugung und CVT-Entlüftung.
- Der CVT-Auslass ist in die Einfassungsabdeckung integriert.
- Ideal für Fahrten unter schlammigen Bedingungen.
- Nicht mit Windabweisern kombinierbar.
- Kann mit dem integrierten Audiosystem (715005354) installiert werden.
- Nicht konform bei Klasse T.

NEU Kühler-Umbausatz

G3L

715004943



- Zur Verlegung des Kühlers an eine hohe Einbauposition.
- Verhindert einen Verlust an Kühlleistung beim Durchfahren von Schlamm.
- Ermöglicht dem Fahrer das Öffnen der Haube des Umbausatzes zur einfachen Reinigung des Kühlers.
- Konstruktion ermöglicht einfache Kühlsystementlüftung und -wartung.
- Beinhaltet Stütze, Montageteile und Schläuche. Nutzung des vorhandenen Kühlers: Kühler nicht enthalten.
- Nicht konform bei Klasse T.

Schlamm-Haltegriff

G3L

715003053



- Praktischer, stabiler Haltegriff.
- Ermöglicht dem Fahrer eine Verlagerung seines Gewichts, um bei anspruchsvollen Bedingungen für verbesserte Traktion zu sorgen.
- Nicht kombinierbar mit XT-Handschutz (703100352).

Kühlerschutz

G3L (außer X mr Modelle)

715005333



- Metallgitter zur Montage vor der Kühlerfront und Schutz des Fahrzeugs vor Steinen und Ästen.
- Gleitet problemlos aus dem Halter für einfache Reinigung.

NEU Hochbelastbare Federsätze

G3L (außer MAX & X mr Modelle)

715008202 · Vorne
715004942 · Hinten



- Ermöglicht es dem Fahrer, die serienmäßige HD5/HD7-Aufhängung beim Outlander 500/700 (1-Sitzer) nachzubauen.
- Die hochbelastbaren Federn verbessern das Handling und sorgen für eine höhere Steifigkeit, was perfekt für das Schneeräumen und das Ziehen von schweren Lasten ist.
- Der Satz enthält zwei Federn.

NEU Aluminium-Fußrastenset

G3L

715008199



- Für bestmöglichen Halt und Stabilität auch bei energischer Fahrt.
- Das hochstehende Ende bietet Fahrern zusätzlichen Grip in engen Kurven.
- Aus Aluminium, paarweise erhältlich.

Notfall-Zubehör

Notfallausrüstung

715006102



- Die komplette Notfallausrüstung enthält alle Ausrüstungsgegenstände und Materialien, die unverzichtbar sind, um aus den ungünstigsten Situationen herauszukommen, in die Powersport-Fans gelangen können.
- Beinhaltet: Überbrückungskabel, Luftkompressor, Reifen-Reparatursatz, Erste-Hilfe-Ausrüstung, Spanngurt in Ratschenausführung, Klebeband, Zuggurt 1.500 kg, Kabelbinder, Stoffflappen.

ABDECKUNGEN UND EXTRAS

NEU Besonders strapazierfähiger Sitzbezug

G3L (außer MAX-Modelle)

715008311



- Strapazierfähige Materialien zur Abdeckung und zum Schutz des Sitzes.
- Perfekt auf die Linienführung des Fahrzeugs abgestimmt.
- Abrieb- und reißfest.
- Wird einfach über den Originalsitz gezogen: das Gummiband hält den Bezug sicher an Ort und Stelle.

NEU Besonders strapazierfähiger Sitzbezug

G3L (nur MAX-Modelle)

715008313



- Strapazierfähige Materialien zur Abdeckung und zum Schutz des Sitzes.
- Perfekt auf die Linienführung des Fahrzeugs abgestimmt.
- Abrieb- und reißfest.
- Wird einfach über den Originalsitz gezogen: das Gummiband hält den Bezug sicher an Ort und Stelle.

Abdeckung für Anhängertransport

G3L (außer MAX-Modelle)

715005074

G3L (nur MAX-Modelle)

715005075



- Die witterungsbeständige Abdeckung für Anhängertransport schützt Ihr Fahrzeug während der Lagerung oder des Transports.
- Hochbelastbares Segeltuch aus UV-beständigem, düsengefärbtem Polyester.
- Weiches Innenfutter schützt Windabweiser und farbige Verkleidungen vor Abrieb.
- Schnelle und einfache Clip-on-Installation.
- Auf die Linienführung des Fahrzeugs abgestimmt, für weniger Windwiderstand und Wasseransammlung.
- Lässt sich mit oder ohne Can-Am Zubehör montieren.

Fahne

715000277 · Gelb



- Sorgen Sie dafür, dass alle wissen, was Sie fahren.
- Perfekt für Dünen und Fahranfänger.
- 2,4 m lang.
- Mit Fahnenhalterung (715000127).

Fahnenhalterung

(Nicht abgebildet)

715000127

Spanngurte in Ratschenausführung

715008309 · Schwarz/Grau



- Maximale Nutzlast von 181 kg.
- 2,5 cm x 3 m mit Can-Am, Sea-Doo und Ski-Doo Logos.
- Luxus-Ratsche mit Gummigriff.
- Ummantelte S-Haken.
- Satz enthält 2 Stück.

Schwerlast-Spanngurt in Ratschenausführung

715008308



- Maximale Nutzlast von 454 kg.
- 38 mm x 1,8 m Gurt mit BRP Marken.
- Luxus-Ratsche mit Gummigriff.
- Schwarz beschichtete Clip-Haken.
- Inklusiv 300 mm Gurtband.
- Packung mit 2 Stück.

APACHE RAUPENSYSTEME

KOMPATIBILITÄTSLEITFADEN FÜR APACHE RAUPENSYSTEME

Apache Backcountry

Modelljahr / Modell	Raupe	Raupen-Montagesatz	Raupen-DPS-Modul	Motor-Vorfilter	CVT-Vorfilter
2023 G3L	715005247	715004993	715007338 (ohne iTC) ODER 715006266 (mit iTC)	715008314	Nicht erforderlich

Apache 360 und Apache 360 LT

Modelljahr / Modell	Raupe	Raupen-Montagesatz	Raupen-DPS-Modul	Motor-Vorfilter	CVT-Vorfilter
2023 G3L	715006323 (Apache 360) ODER 715005103 (Apache 360 LT)	715004992	715007338 (ohne iTC) ODER 715006266 (mit iTC)	715008314	Nicht erforderlich

Apache Backcountry

Apache Backcountry Raupensystem	G3L	715005247
---------------------------------	-----	-----------



- Konzipiert für den besten Auftrieb und die beste Tiefschneeleistung auf dem Markt.
- Die Aufstandsfläche ist 23 % größer als diejenige des Raupensystems Apache 360 LT.
- Beeindruckende 18 cm mehr Bodenfreiheit halten das Fahrzeug aus dem Tiefschnee heraus.
- Aggressives Raupenprofil mit 5 cm Stollenhöhe für maximale Traktion auf Schnee.
- Erforderlich sind der Apache Backcountry Montagesatz sowie Vorfilter für Motor und Lufteinlass.
- Nur für den Einsatz im Winter.

Die Installation einiger der gezeigten Zubehörartikel kann die Konformität des Fahrzeugs mit bestimmten Vorschriften beeinträchtigen. Nähere Informationen erhalten Sie bei Ihrem Händler vor Ort.

Laufrollensatz	Apache Backcountry Raupensystem (nur Hinterrampen)	860201230 · 141 mm
----------------	--	-----------------------



- Verringert den Lauf- und Rollwiderstand.
- Beinhaltet zwei Rollen, Halterungen und Montagezubehör.
- Bis zu 2 Sätze je Hinterrampe möglich.
- Kann die Lebensdauer der Gleitschienen beim Einsatz auf verhärtetem Schnee verlängern.

Schienen-Eiskratzer	Apache Backcountry Raupensystem	860201728
---------------------	---------------------------------	-----------



- Sorgen für zusätzliche Schmierung bei hartem und vereistem Untergrund.
- Schienenmontiert, klein, leicht.
- Design nutzt das Spulenkonzept, um Rückwärtsfahren ohne Schäden zu ermöglichen.
- Bei Nichtgebrauch einfach zu verstauen.

Apache 360 & 360 LT

Apache 360 Raupensystem

G3L

715006323



- Multifunktionsraupen, perfekt für jedes Can-Am ATV.
- Durchschnittliche Bodenfreiheit von 41 cm.
- Stollenhöhe vorne 2,5 cm, hinten 3,2 cm.
- Erforderlich sind der Apache 360 und 360 LT Montagesatz sowie Vorfilter für Motor und Lufteinlass.
- EG-konform.

Die Installation einiger der gezeigten Zubehörartikel kann die Konformität des Fahrzeugs mit bestimmten Vorschriften beeinträchtigen. Nähere Informationen erhalten Sie bei Ihrem Händler vor Ort.

Apache 360 LT Raupensystem

G3L

715005103



- Für schwere Lasten konzipierte Multifunktionsraupen, die für die meisten Can-Am Geländefahrzeuge geeignet sind.
- Vorderrad-Höhenverstellung sorgt bei höherer Einstellung für verbesserten Raupenanstellwinkel und bessere Leistung in rauem Gelände, bei niedrigerer Einstellung für vergrößerte Aufstandsfläche.
- Durchschnittliche Bodenfreiheit von 41 cm.
- Stollenhöhe vorne 2,5 cm, hinten 3,2 cm.
- Hochbelastbare Ausführung für ein Höchstmaß an Zuverlässigkeit.
- EG-konform.
- Aufstandsfläche ist 7 bis 9 % größer als diejenige des Raupensystems Apache 360.
- Erforderlich sind der Apache 360 und 360 LT Montagesatz, das Raupen-DPS-Modul sowie Vorfilter für Motor und Lufteinlass.

Die Installation einiger der gezeigten Zubehörartikel kann die Konformität des Fahrzeugs mit bestimmten Vorschriften beeinträchtigen. Nähere Informationen erhalten Sie bei Ihrem Händler vor Ort.

Apache Zubehör

Apache Backcountry Montagesatz

(Nicht abgebildet)

G3L

715004993

- Erforderlich für die Anbringung eines Raupensystems Apache Backcountry.
- DPS-Modul und Vorfilter nicht enthalten.
- Verbesserte Installationsdauer und schnellerer Saisonwechsel als je zuvor.

Die Installation einiger der gezeigten Zubehörartikel kann die Konformität des Fahrzeugs mit bestimmten Vorschriften beeinträchtigen. Nähere Informationen erhalten Sie bei Ihrem Händler vor Ort.

Apache 360 und 360 LT Montagesatz

(Nicht abgebildet)

G3L

715004992

- Erforderlich für die Installation der Raupensysteme Apache 360 und 360 LT.
- DPS-Modul und Vorfilter nicht enthalten.
- Verbesserte Installationsdauer und schnellerer Saisonwechsel als je zuvor.

Die Installation einiger der gezeigten Zubehörartikel kann die Konformität des Fahrzeugs mit bestimmten Vorschriften beeinträchtigen. Nähere Informationen erhalten Sie bei Ihrem Händler vor Ort.

Raupen-DPS-Modul

(Nicht abgebildet)

G3L (mit iTC)

715006266

- Ein innovatives DPS-Modul, das genaue Geschwindigkeitsmessung und optimierte Lenkunterstützung gewährleistet, was für perfekte Raupenkontrolle und müheloses Fahren sorgt.
- Erforderlich für die Installation der Apache und Backcountry Raupensysteme.

Die Installation einiger der gezeigten Zubehörartikel kann die Konformität des Fahrzeugs mit bestimmten Vorschriften beeinträchtigen. Nähere Informationen erhalten Sie bei Ihrem Händler vor Ort.

PROMOUNT RÄUMSCHILDE

PROMOUNT RÄUMSCHILDSETS

Stahl – Referenztable

	54" Stahl, Schwarz	54" Stahl, Gelb	60" Stahl, Schwarz	60" Stahl, Gelb	66" Stahl, Schwarz	66" Stahl, Gelb	72" Stahl, Schwarz	72" Stahl, Gelb
Räumschildset	715006202	715006206	715006203	715006207	715006205	715006208	—	—
Schild	715004472	715005316	715004202	715005317	715006337	715006338	715004474	715006021
Schubrahmen	715004980	715004980	715004980	715004980	715004980	715004980	715004980	715004980
Montagesatz	715009483	715009483	715009483	715009483	715009483	715009483	715009483	715009483

Flex2 – Referenztable

	60" Flex2	66" Flex2	72" Flex2
Räumschildset	715006204	715008206	—
Schild	715004203	715006265	715004485
Schubrahmen	715004980	715004980	715004980
Montageplatte	715009483	715009483	715009483

Stahl-Räumschilde

Can-Am ProMount Stahl-Räumschildset, 137 cm

G3L

■ 715006202 · Schwarz
■ 715006206 · Gelb



Dieses Set enthält:
 - Can-Am ProMount Stahl-Räumschild
 - Schubrahmen mit Schnellmontagesystem
 - Montagesatz
 - Räumschild-Rollenseilführung

Can-Am ProMount Stahl-Räumschildset, 152 cm

G3L

■ 715006203 · Schwarz
■ 715006207 · Gelb



Dieses Set enthält:
 - Can-Am ProMount Stahl-Räumschild
 - Schubrahmen mit Schnellmontagesystem
 - Montagesatz
 - Räumschild-Rollenseilführung

Can-Am ProMount Stahl-Räumschildset, 168 cm

G3L

■ 715006205 · Schwarz
■ 715006208 · Gelb



Dieses Set enthält:
 - Can-Am ProMount Stahl-Räumschild
 - Schubrahmen mit Schnellmontagesystem
 - Montagesatz
 - Räumschild-Rollenseilführung

Can-Am ProMount Stahl-Räumschilde mit 137 cm-Räumschild

Geeignet für ProMount Schubrahmen

■ 715004472 · Schwarz
■ 715005316 · Gelb



- Räumschilde sind einzeln erhältlich, damit Sie sich Ihr eigenes Set zusammenstellen können.
- Kombinierbar mit Can-Am ProMount Räumschild-Zubehörartikeln, um die Einsatzflexibilität des Räumschildes weiter zu erhöhen (manche Räumschild-Zubehörartikel sind nicht mit 137 cm-Räumschilden kombinierbar).
- Nicht kombinierbar mit ProMount Seitenstoppfern, Schildverlängerungen und Seitenmarkierungen.
- Räumbreite von 127 cm, wenn das Räumschild ganz schräg gestellt ist.
- Schildhöhe von 37 cm.

Can-Am ProMount Stahl-Räumschilde mit 152 cm-Räumschild

Geeignet für ProMount Schubrahmen

■ 715004202 · Schwarz
■ 715005317 · Gelb



- Räumschilde sind einzeln erhältlich, damit Sie sich Ihr eigenes Set zusammenstellen können.
- Geeignet für alle Can-Am ProMount Räumschildzubehörartikel, um die Einsatzflexibilität des Räumschildes weiter zu erhöhen.
- Räumbreite von 137 cm, wenn das Räumschild ganz schräg gestellt ist.
- Schildhöhe von 43 cm.

Can-Am ProMount Stahl-Räumschilde mit 168 cm-Räumschild

Geeignet für ProMount Schubrahmen

■ 715006337 · Schwarz
■ 715006338 · Gelb



- Räumschilde sind einzeln erhältlich, damit Sie sich Ihr eigenes Set zusammenstellen können.
- Geeignet für alle Can-Am ProMount Räumschildzubehörartikel, um die Einsatzflexibilität des Räumschildes weiter zu erhöhen.
- Räumbreite von 152 cm, wenn das Räumschild ganz schräg gestellt ist.
- Schildhöhe von 43 cm.

Can-Am ProMount Stahl-Räumschilde mit 183 cm-Räumschild

Geeignet für ProMount Schubrahmen

■ 715004474 · Schwarz
■ 715006021 · Gelb



- Räumschilde sind einzeln erhältlich, damit Sie sich Ihr eigenes Set zusammenstellen können.
- Geeignet für alle Can-Am ProMount Räumschildzubehörartikel, um die Einsatzflexibilität des Räumschildes weiter zu erhöhen.
- Räumbreite von 168 cm, wenn das Räumschild ganz schräg gestellt ist.
- Schildhöhe von 43 cm.

Can-Am ProMount Flex2 Räumschildset

Can-Am ProMount Flex2 Räumschildset, 152 cm

G3L

■ 715006204 · Schwarz



- Dieses Set enthält:
- Can-Am ProMount Flex2 Räumschild
 - Schubrahmen mit Schnellmontagesystem
 - Montagesatz
 - Räumschild-Rollenseilführung

Can-Am ProMount Flex2 Räumschildset, 168 cm

G3L

■ 715008206 · Schwarz



- Dieses Set enthält:
- Can-Am ProMount Flex2 Räumschild
 - Schubrahmen mit Schnellmontagesystem
 - Montagesatz
 - Räumschild-Rollenseilführung

Can-Am ProMount Flex2 Räumschilde

Can-Am ProMount Flex2 Räumschild, 152 cm

Geeignet für ProMount Schubrahmen

715004203



- Räumschild gefertigt aus PE-UHMW, einem flexiblen und stoßabsorbierenden Material, das eine Beschädigung Ihres Räumschildes verhindert, wenn versehentlich an Hindernisse angestoßen wird.
- Austauschbare Verschleißleiste.
- Ein großer Zapfen gestattet das leichte Drehen des Schildes und verhindert die Ansammlung von Schnee am Drehpunkt.
- Die Schildkonzeption sorgt für bestmögliches Abgleiten von Schnee in jedem Winkel.
- Geeignet für alle Can-Am ProMount Räumschildzubehörartikel, um die Einsatzflexibilität des Räumschildes weiter zu erhöhen.
- Räumbreite von 137 cm, wenn das Räumschild ganz schräg gestellt ist.
- Schildhöhe von 43 cm.

Can-Am ProMount Flex2 Räumschild, 168 cm

Geeignet für ProMount Schubrahmen

715006265



- Räumschild gefertigt aus PE-UHMW, einem flexiblen und stoßabsorbierenden Material, das eine Beschädigung Ihres Räumschildes verhindert, wenn versehentlich an Hindernisse angestoßen wird.
- Austauschbare Verschleißleiste.
- Ein großer Zapfen gestattet das leichte Drehen des Schildes und verhindert die Ansammlung von Schnee am Drehpunkt.
- Die Schildkonzeption sorgt für bestmögliches Abgleiten von Schnee in jedem Winkel.
- Räumbreite von 152 cm, wenn das Räumschild ganz schräg gestellt ist.
- Schildhöhe von 43 cm.
- Geeignet für alle Can-Am ProMount Räumschildzubehörartikel, um die Einsatzflexibilität des Räumschildes weiter zu erhöhen.

Can-Am ProMount Flex2 Räumschild, 183 cm

Geeignet für ProMount Schubrahmen

715004485



- Räumschild gefertigt aus PE-UHMW, einem flexiblen und stoßabsorbierenden Material, das eine Beschädigung Ihres Räumschildes verhindert, wenn versehentlich an Hindernisse angestoßen wird.
- Austauschbare Verschleißleiste.
- Ein großer Zapfen gestattet das leichte Drehen des Schildes und verhindert die Ansammlung von Schnee am Drehpunkt.
- Die Schildkonzeption sorgt für bestmögliches Abgleiten von Schnee in jedem Winkel.
- Geeignet für alle Can-Am ProMount Räumschildzubehörartikel, um die Einsatzflexibilität des Räumschildes weiter zu erhöhen.
- Räumbreite von 168 cm, wenn das Räumschild ganz schräg gestellt ist.
- Schildhöhe von 43 cm.

Abgeschrägte Räumschilde

Abgeschrägte Can-Am ProMount Räumschilde – Professionelles 152 cm-Räumschild aus Stahl

G3L

715007261



- Erleichtern Sie sich die Arbeit mit dem richtigen Werkzeug, räumen Sie lange Strecken und erleichtern Sie sich die Arbeit, indem Sie den Schnee weiter werfen.
- Die verbreiterte Schildseite ist 63 cm hoch und fällt zur flachen Seite bis auf 43 cm ab.
- Das Schild für den professionellen Gebrauch ist so konzipiert, dass es den Schnee höher wirft als ein herkömmliches Schild.
- Eine Gummilippe (715007299), die den Schnee vom Fahrer fernhält, wird als Zubehör angeboten (separat erhältlich).
- Mit Can-Am Logo.

Abgeschrägte Can-Am ProMount Räumschilde – Professionelles 168 cm-Räumschild aus Stahl

G3L

715007263



- Erleichtern Sie sich die Arbeit mit dem richtigen Werkzeug, räumen Sie lange Strecken und erleichtern Sie sich die Arbeit, indem Sie den Schnee weiter werfen.
- Die verbreiterte Schildseite ist 63 cm hoch und fällt zur flachen Seite bis auf 43 cm ab.
- Das Schild für den professionellen Gebrauch ist so konzipiert, dass es den Schnee höher wirft als ein herkömmliches Schild.
- Eine Gummilippe (715007299), die den Schnee vom Fahrer fernhält, wird als Zubehör angeboten (separat erhältlich).
- Mit Can-Am Logo.

Abgeschrägte Can-Am ProMount Räumschilde – Professionelles 183 cm-Räumschild aus Stahl

G3L

715007264



- Erleichtern Sie sich die Arbeit mit dem richtigen Werkzeug, räumen Sie lange Strecken und erleichtern Sie sich die Arbeit, indem Sie den Schnee weiter werfen.
- Die verbreiterte Schildseite ist 67 cm hoch und fällt zur flachen Seite bis auf 43 cm ab.
- Das Schild für den professionellen Gebrauch ist so konzipiert, dass es den Schnee höher wirft als ein herkömmliches Schild.
- Eine Gummilippe (715007299), die den Schnee vom Fahrer fernhält, wird als Zubehör angeboten (separat erhältlich).
- Mit Can-Am Logo.

Gummilippe für ProMount Profi-Räumschild

(Nicht abgebildet)

715007299

- Ermöglicht effizienteres Werfen des Schnees bei unterschiedlichen Schneeverhältnissen.

Can-Am ProMount Räumschildzubehör

Can-Am ProMount Schubrahmen mit Schnellmontagesystem

G3L

715004980



- Stabile Stahlrohrkonstruktion hält auch härtesten Einsatzbedingungen stand.
- Die Montageposition sorgt für ultimative Schubkraft und Traktion.
- Ausgelegt für maximales Anheben des Räumschilds.
- Verfügt über ein selbst ausrichtendes Schnellmontagesystem, ein einfaches Pedal zur Fußentriegelung und einen ergonomischen Handgriff für die Schildwinkerverstellung.
- Ermöglicht das Schwenken des Schildes nach links oder rechts in fünf Stellungen.
- Kombinierbar mit allen Can-Am ProMount Schilden.
- Räumschild-Rollenseilführung und Räumschild-Begrenzungsschalter empfohlen, um die Lebensdauer des Windenseils zu verlängern.
- Für die Anbringung ist das Can-Am ProMount Montageset erforderlich.

Can-Am ProMount Schubrahmenverlängerung

G3L

715006257



- Schubrahmenverlängerung um 30 cm.
- Erforderlich bei Anbringung des Räumschilds mit Apache Raupensystem.

NEU Can-Am ProMount Montagesatz

G3L

715009483



- Erforderlich für die Anbringung des Can-Am ProMount Schubrahmens mit Schnellmontagesystem.
- 20 mm-Montagegängen verbleiben das ganze Jahr über an Ort und Stelle, ohne negative Folgen für die Bodenfreiheit.
- Keine zusätzlichen Bohrungen erforderlich.
- Schneller Einbau direkt am Fahrgestell.
- Inklusive Räumschild-Rollenseilführung.

Can-Am ProMount Seitenmarkierungen

G3L

715004206



- Damit Sie bei der Arbeit die Kanten des Räumschilds erkennen.
- Höhe: 60 cm.
- Set enthält 2 Stück.
- Kombinierbar mit Can-Am ProMount Stahl- und Flex2-Räumschilden mit oder ohne Schildverlängerungen (ausgenommen die Can-Am ProMount Stahl-Räumschilde, 137 cm).

Can-Am ProMount Seitenstopper

G3L

715006258



- Hilft, den Schnee innerhalb der Schildbreite zu halten.
- Abmessungen: 43,2 cm x 33 cm.
- Set enthält 2 Stück.
- Kombinierbar mit Can-Am ProMount Stahl- und Flex2-Räumschilden mit oder ohne Schildverlängerungen (ausgenommen die Can-Am ProMount Stahl-Räumschilde, 137 cm).

Can-Am ProMount Kunststoff-Verschleißleiste

G3L

715004480 • 137 cm

715004481 • 152 cm

715004482 • 168 cm



- Trägt dazu bei, Kratzer auf glatten Auffahrten und empfindlichen Flächen zu verhindern.

Gebogene Can-Am ProMount Verschleißleiste	G3L	715007791 · 152 cm 715007792 · 168 cm 715007793 · 183 cm
	<ul style="list-style-type: none"> • Verschleißleiste verfügt über eine zurückgebogene untere Lippe. • Die vergrößerte Oberfläche sorgt für weniger „Graben“ beim Räumen unebener Flächen. • Ideal für schneebedeckten Schotter, Gras, Pflasterstein und andere weiche Oberflächen. 	
Can-Am ProMount Räumschildverlängerungen	G3L	715004205 · Schwarz 715005319 · Gelb
	<ul style="list-style-type: none"> • Verlängerung um 8 cm an jeder Seite. • Kombinierbar mit Can-Am ProMount Räumschilden (ausgenommen Can-Am ProMount Stahl-Räumschild, 137 cm). • Es kann eine längere Verschleißleiste angebracht werden, um den durch die Schildverlängerungen gewonnenen Längenzuwachs abzudecken. • Kombinierbar mit Can-Am ProMount Stahl- und Flex2-Räumschilden (ausgenommen die Can-Am ProMount Stahl-Räumschild, 137 cm). 	
Räumschild „Back Drag“	ProMount Räumschilde (ab 152 cm)	715007794
	<ul style="list-style-type: none"> • Schwenkratzer aus ¼" dickem Stahl. • Wird angehoben, wenn sich das Fahrzeug vorwärts bewegt, um den Räumvorgang nicht zu beeinträchtigen. • Erhöhte Kapazität beim Abziehen von Schnee. • Aggressiveres Schneeräumen im Rückwärtsmodus. • Hebt das Schild vom Boden ab, so dass gleichmäßig geräumt wird. • Verstellbare Länge für Verwendung mit Räumschilden mit 152, 168 und 183 cm Länge. • Kombinierbar mit ProMount Räumschilden (Flex und Stahl). 	
Räumschild-Rollenseilführung	G3L	705009222
	<ul style="list-style-type: none"> • Unterrolle mit vergrößertem Durchmesser verringert den Verschleiß des Drahtseils beim Räumeeinsatz. • Kann mit allen ProMount Räumschilden verwendet werden. • Im Lieferumfang des Can-Am ProMount Montagesatzes (715009483). 	
Seilrollensatz für Alpine Hochleistungsräumschild	G3L	715000279
	<ul style="list-style-type: none"> • Seilrollensatz zur Verwendung in Verbindung mit der Seilwinde bei Verwendung eines Schneepflugs. • Empfohlen zur Erhöhung der Seilwindeneffizienz. • Zur Verwendung mit dem XT Rammschutz vorne. 	
Räumschild-Begrenzungsschalter <i>(Nicht abgebildet)</i>	G3L	715006319
<ul style="list-style-type: none"> • Zur Begrenzung der Seilspannung, wenn Ihr Räumschildsystem angehoben wird. • Verhindert Schäden an Seilwinde, Räumschild-Schubrahmen und Fahrzeug. 		
Can-Am ProMount Räumschild-Kippssystem	G3L	715007801
	<ul style="list-style-type: none"> • Verwandelt Ihr Räumschildsystem in ein leicht vom Fahrersitz aus zu steuerndes System. • Sämtliche Bewegungen des Räumschildes lassen sich mit einer Hand ausführen, sodass Sie sich voll auf Ihre Räumarbeit konzentrieren können. • Kombinierbar mit ProMount Räumschild. • Schubrahmen (715004980) ist erforderlich. • Für die Anbringung mit dem Rancher-Rammschutz vorne ist die Schubrahmenverlängerung (715006257) erforderlich. • Seilwinde und Räumschild separat erhältlich. 	





TEILE UND WARTUNG

TEILE UND WARTUNG

Behalten Sie diese Teile im Auge	80
Originalteile	82
XPS Reifen	85
Reifen & Felgen	86
Schmiermittel und Motorölwechselsatz	89
Wartungsprodukte	90



EIN CAN-AM IST HART IM NEHMEN

Vertrauen Sie auf Can-Am Originalteile, damit Ihr Fahrzeug stets die beste Leistung bringt.

2-JAHRES-GARANTIE*

Präzise gefertigt. Eingehend geprüft.
Werkseitig zugelassen.

*Auf Teile und Arbeitskosten, bei Einbau bei einem Vertragshändler.

CAN-AM ATVs G2, G2L, G2S



Behalten Sie die folgenden Komponenten im Auge, **damit sichergestellt ist, dass die Leistung Ihres ATVs Ihren Erwartungen entspricht.****

ÖLFILTER 420256188

MOTORÖL*

4T 10W-50 Synthetiköl
1 Quart / 946 ml 9779234
1 US-Gallone / 3,785 l 9779235

4T 0W-40 Synthetiköl
1 Quart / 946 ml 9779139
1 US-Gallone / 3,785 l 9779140

4T 5W-40 Teilsynthetiköl
1 Quart / 946 ml 9779133
1 US-Gallone / 3,785 l 9779134

ÖLWECHSELSATZ*

5W-40 Teilsynthetiköl
V2-Motor ab 500 ccm 9779258

0W-40 Synthetiköl
V2-Motor ab 500 ccm 9779259

10W-50 Synthetiköl
V2-Motor ab 500 ccm 9779252

5W-40 Teilsynthetiköl
bis 450 ccm 9779256

0W-40 Synthetiköl
bis 450 ccm 9779257

KRAFTSTOFFFILTER 709001120

LUFTFILTER

Hochleistungs-Luftfilter
von TwinAir¹ 715001333

Premium-Luftfilter 707800371

CVT-LUFTFILTER

G2S 707001786

G2, G2L 715003483

ANTRIEBSRIEMEN

Bis 450 ccm
Premium (Serienausstattung) 422280283

Ab 500 ccm
Premium (Serienausstattung) 422280360

BREMSBELÄGE

Metallisch G2
Vorne & Hinten links 715900248
Vorne & Hinten rechts 715900249

Organisch G2, G2L, G2S
(außer X mr Modelle)
Vorne & Hinten links 715601015
Vorne & Hinten rechts 715601014

ACHSMANSCHETTENSATZ

G2, G2L, G2S
(außer X mr Modelle)
Vorderradseite 705401345
Frontdifferenzialseite 705401346
Hinten 705501864

X mr Modelle
Vorderradseite 705401354
Frontdifferenzialseite 705401355
Hinten 705501864

RADLAGER 293350150

BUCHSENSET
DREIECKSLENKER 703500875

KUGELGELENKE

Oben 706202044
Unten 706202045

ZÜNDKERZE

Motoren 450, 850, 1000R 715900352

Motoren 570, 650, 1000 715900642

BATTERIE

G2S, G2, G2L
18 A Nass
(YTX20 L-BS) 296000444

DS (250, 90, 70, 50)
13 A Nass
(YTX16 L-BS) V31500MAA020

*Für Europa finden Sie die entsprechenden Teilenummern auf Seite 89.

**Die richtigen Intervalle sind der Tabelle für regelmäßige Wartungsarbeiten zu entnehmen.

CAN-AM ATVs G3L



Behalten Sie die folgenden Komponenten im Auge, **damit sichergestellt ist, dass die Leistung Ihres ATVs Ihren Erwartungen entspricht:****

Ölfilter	420256188	Äußerer Achsmanschettensatz hinten G3L	715500464
O-Ring Ölfilterdeckel	420230922	Innerer Achsmanschettensatz hinten G3L	715500465
Dichtungsring Ablassschraube	420552280	Radlager	293350150
Motor-Luftfilter	707800846	Aufhängungsbuchse	706004511
Zündkerze	715900785	Kugelgelenke unten	706202045
Riemen für 700/HD7	420280225	Kugelgelenke oben	706202044
Riemen für 500/HD5	420280226	Batterie	296000444
Bremsbelag vorne links	705602070	pDrive Schrägrollen-Wartungsset	420629231
Bremsbelag vorne/hinten rechts	705602071	pDrive Drehmomentrollen-Wartungsset	420629225
Äußerer Achsmanschettensatz vorne G3L	715500456		
Innerer Achsmanschettensatz vorne G3L	715500457		

* Für Europa finden Sie die entsprechenden Teilenummern auf Seite 89.

**Die richtigen Intervalle sind der Tabelle für regelmäßige Wartungsarbeiten zu entnehmen.

ORIGINALTEILE

Ölfilter

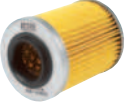
Ölfilter	Modelle	Ölfilter	Dichtungsring (Ölfilterdeckel)	Dichtungsring (Ablassschraube)
	G2S, G2 & G2L	420256188	420230923	420552280
	G3L	420256188	420230922	420552280

Auch erhältlich: Ölwechsel-Komplettpaket – siehe Seite 89

Luftfilter

Premium-Luftfilter	<ul style="list-style-type: none"> • Hochwertiger Filter. • Verhindert, dass Verunreinigungen aus der Luft in Ihren Motor gelangen. • Schützt die internen Komponenten vor vorzeitigem Verschleiß.
---------------------------	---

	Modelle	
	G2S, G2 & G2L	707800371
G3L	707800846	

Hochleistungs-Luftfilter von TwinAir†	<ul style="list-style-type: none"> • Die beste Wahl für die rauensten Bedingungen. • Mehrstufiger Ölfilterschaumstoff für überragende Staubrückhaltefähigkeit mit hohem Luftstrom. • Wasch- und wiederverwendbar.
--	--

	Modelle	
	G2S, G2 & G2L	715001333

CVT-Luftfilter <i>(Nicht abgebildet)</i>	Modelle	
	G2, G2L	715003483
	G2S	707001786
	G3L	707002886

Zündkerze

Zündkerze	Modelle	
	ATV 450/850/1000R	715900352
	ATV 570/650/1000	715900642
	ATV 500/700	715900785

Batterien

Yuasa† Batterien	• Premiummodelle der führenden und bevorzugten Anbieter von Batterien in Erstausrüsterqualität in Nordamerika.
-------------------------	--

	Modelle	3 A Nass (YTX4 L-BS)	10 A Nass (YTX12-BS)	18 A Nass (YTX20 L-BS)
	G2S, G2 & G2L	—	—	296000444
	G3L	—	—	296000444
	DS 50, 70 & 90	V31500MAA020	—	—
	Renegade 70, 110	V31500MAA020	—	—
	DS 250	—	715900031	—

Achsen

Achse mit Premium-Gleichlaufgelenken

- Qualitativ hochwertige Ausführung, ideal für den Einsatz im Gelände, den Schwerlasteneinsatz und den Einsatz mit hohem Drehmoment im unteren Drehzahlbereich.
- Beinhaltet Gleichlaufgelenke, Welle und Manschetten mit der am besten für Ihr Can-Am-Fahrzeug geeigneten Geometrie.



Modelle	Vorne links	Vorne rechts	Hinten links	Hinten rechts
G2, G2S (außer X mr)	705402235	705402236	705502710	705502711
G2, G2S X mr	705403009	705402238	705503025	705503024
G2L (außer 570 X mr)	705401429	705401428	705501898	705501897
G2L 570 X mr	705401115	705401116	705501485	705501486
G3L (Modelle ohne ABS)	705402251	705402250	705502928	705502928
G3L (Modelle mit ABS)	705402612	705402613	705502928	705503078

Bremsen

Metall-Bremsbelagsatz

- Robuste Ausführung für lange Lebensdauer – durch hohe Strapazierfähigkeit auch starkem Bremsen gewachsen.
- Für ambitionierte Fahrbedingungen mit anspruchsvollem Bremsumfeld, beispielsweise Schlamm und Dünen, geeignet.
- Speziell für die Verwendung mit Can-Am-Fahrzeugen entwickelt.



Modelle	Vorne links	Vorne rechts	Hinten links	Hinten rechts
G2S, G2 & G2L	715900248	715900249	715900248	715900249
G3L	705602070	705602071	Entf.	705602071

Empfehlungen zum Einbau erhalten Sie bei Ihrem Händler oder in unserem Onlineshop auf canamoffroad.com.

Teile

Dreieckslenkerbuchse (Set)

G2, G2L, G2S

703500875



- Dieses Buchsenset enthält 2 Buchsen, eine Muffe und eine Verschleißplatte (siehe Abbildung).
- Alles, was Sie brauchen, um die Dreieckslenker Ihrer Aufhängung zu erneuern.

Kugelgelenke

Oben
Unten

706202044
706202045



- Robustes Design für den Offroad-Einsatz und abgedichtet für lange Lebensdauer.

Radlager

(Nicht abgebildet)

G2, G2L, G2S, G3L

293350150

- Abgedichtete Lager für zusätzlichen Schutz vor Wasser und Schmutz.

Achsmanschettsatz

- Komplett mit Klemmen und Schmierfett.
- BRP Original-Achsmanschettsätze gewährleisten absolute Kompatibilität und Passgenauigkeit.



Modelle	Vorderradseite	Frontdifferenzial-seite	Hinterradseite	Hinterachsdifferenzialseite
G2, G2L, G2S (außer X mr)	705401345	705401346	705501864	705501864
X mr	705401354	705401355	705501864	705501864
G3L	715500456	715500457	715500464	715500465

Riemen

BRP Premium-Antriebsriemen

- Hochleistungsausführung, ideal für den Einsatz im Gelände.
- BRP-spezifische Kalibrierung, perfekt auf Ihr Can-Am-Fahrzeug abgestimmt.



Modelle	Premium-Riemen	Dichtung CVT-Abdeckung
G2, G2S 450 ccm & weniger	422280283	420430126
G2, G2S 500 ccm & mehr	422280366	420430126
G2L Outlander 450 & Outlander MAX 450	422280283	420630292
G3L 500/HD5	420280226	420630255
G3L 700/HD7	420280225	420630255

Spreizwerkzeug für angetriebene Kupplungen

(Nicht abgebildet)

G2, G2L, G2S, G3L

529036098

- Ermöglicht das Spreizen der Hilfskupplung und hält sie in geöffnetem Zustand, was den Riemenwechsel erleichtert.

pDrive Riemenscheiben-Servicekits

Schrägrollen-Wartungsset

G3L

420629237



pDrive Schrägrollenset

Drehmomentrollen-Wartungsset

G3L

420629224



pDrive Drehmomentrollenset

XPS REIFEN

SHOPPEN NACH EINSATZZWECK



SCHOTTER &
HARTER
UNTERGRUND



FELS



SCHLAMM

XPS Trail Force



- All-Terrain-Radialreifen.
- 8-lagige Konstruktion.
- Vielseitig und für viele Geländearten geeignet.
- Dynamisches Profilmuster für bessere Traktion auf Schmutz, Schlamm und steinigem Untergrund.
- Profiltiefe: 20 mm (0,78").

705402754 - 27X9R14

705503103 - 27X11R14

705403026 - 26X8R14

705503322 - 26X10R14

XPS Trail King



- All-Terrain-Radialreifen.
- 8-lagige Konstruktion.
- Dynamisches Profilmuster für raues Terrain.
- Ein fast durchgehendes Mittelprofil sorgt für ein ruhigeres Fahrverhalten auf dem Trail.
- Profiltiefe: 26 mm (1,02").

705402825 - 28X9R14

705403081 - 27X9R14

705503181 - 28X11R14

705503355 - 27X11R14

705402713 - 26X8R12

705503073 - 26X10R12

XPS Trac Force



- Von leichten NFZ inspirierter All-Terrain-Radialreifen.
- 8-lagige Konstruktion.
- Mittelprofil für guten Grip und Komfort auf kompaktem Terrain.
- Profiltiefe: 18 mm (0,71").

705403080 - 30X9R14

705503354 - 30X10R14

705403416 - 32X10R16

XPS Hammer Force



- Von leichten NFZ inspirierter Reifen.
- 8-lagige Konstruktion.
- Profildesign für felsigen Untergrund mit einzigartiger Aufstandsfläche.
- Dynamische Seitenwand für maximale Traktion auf stabilem Untergrund.
- Profiltiefe: 15 mm (0,59").

705402918 - 30X10R15

XPS Swamp Force



- Hybrid-Radialreifen für Schlamm und Trail.
- 8-lagige Konstruktion.
- Einzigartiges Profildesign für guten Grip im Schlamm und Schlammabtransport.
- Mittelprofil für komfortables Fahren auf dem Trail.
- Profiltiefe: 36-38 mm (1,41"-1,49").

705403201 - 30X9R14

705503387 - 30X11R14

XPS Swamp King









- Diagonalreifen für Schlamm und Trail.
- 6-lagige Konstruktion.
- Ultimative Leistung im Schlamm ohne Abstriche beim Trailhandling.
- Profiltiefe: 38 mm (1,49").

705403028 - 28X8X14

705503324 - 28X10X14

REIFEN UND FELGEN

Reifen

Carlisle ACT Reifen	G2 (nur 500er bis 1000er XT Modelle)	705401333 · Vorne 705401334 · €€
	<ul style="list-style-type: none"> • Vorne - 26" x 8" x 12". • Hinten - 26" x 10" x 12". 	
Carlisle ACT Reifen	G2 (nur 400er XT Modelle)	705400606 · Vorne 705400326 · €€ 705500598 · Hinten €€
	<ul style="list-style-type: none"> • Vorne - 25" x 8" x 12". • Hinten - 25" x 11" x 12". 	
Carlisle ACT HD Reifen		705402562 · Vorne 705502940 · Hinten
	<ul style="list-style-type: none"> • Vorne - 26" x 8" x 12". • Hinten - 26" x 10" x 12". 	
Carlisle Badlands A/R-Reifen	G2 (nur 500er bis 1000er Basismodelle)	705401331 · Vorne 705401332 · €€ 705501767 · Hinten 705501768 · €€
	<ul style="list-style-type: none"> • Vorne - 26" x 8" x 12". • Hinten - 26" x 10" x 12". 	
Carlisle Trail Wolf-Reifen	G2 (nur 400er Basismodelle), G2L (450/570)	705402890 · Vorne 705400607 · €€ 705503225 · Hinten 705502165 · €€
	<ul style="list-style-type: none"> • Vorne - 25" x 8" x 12". • Hinten - 25" x 11" x 12". 	
ITP TerraCross Reifen	G2 XTP, G2 Limited	705402973 · Vorne 705502858 · Hinten
	<ul style="list-style-type: none"> • Dieser laufruhige Reifen setzt alles um, was der Boden an Traktion zu bieten hat, und ermöglicht es trotzdem, über losen Schnee, Sand und Schlamm zu driften. • Seine extrem robuste Konstruktion sorgt für verbesserte Pannensicherheit, die besonders strapazierfähige Gummimischung für erhöhte Profillebensdauer. Das ineinandergreifende Profilmuster und die große Aufstandsfläche machen ihn zu einem der robustesten und griffigsten Radialreifen auf dem Markt. • Keine EG-Zulassung. • Vorne - 26" x 8" x 14". • Hinten - 26" x 10" x 14". 	

ITP Holeshoot ATR Reifen

G2S

705400600 · Vorne
705400475 · C€
705500926 · Hinten
705500820 · C€



- Vorne - 205/80R12 - 25" x 8" x 12".
- Hinten - 270/60R12 - 25" x 10" x 12".

ITP Mega Mayhem

G2 X mr 570 & 650 ab 2018, G2S X mr 570 ab 2018

705402131 · Vorne
705502645 · Hinten



- Schlamm werfende Reifen mit einer Profiltiefe von 1,5".
- Überraschend ruhiger Lauf auf hartem Untergrund.
- 6 PR.
- Vorne - 28" x 9" x 12".
- Hinten - 28" x 11" x 12".

ITP Cryptid Reifen

G2 X mr 850 und 1000R ab 2018, G2S X mr 1000R ab 2018

705402671



- Abgestufte Stollenhöhe und paddelartige Reifenflanke sorgen für ein Höchstmaß an seitlichem Biss für das Durchfahren von Schlammflöchern, ohne den Fahrkomfort auf Trails und hartem Untergrund zu gefährden.
- 6 PR.
- 30" x 9" x 14".

Gorilla Silverback Reifen

G2 (nur 850er und 1000er Modelle)

705401501



- AT30X9-14 Gorilla Silverback Reifen für Schlamm.
- Einzeln erhältlich.
- Keine EG-Zulassung.
- 30" x 9" x 14".

Maxxis Mudzilla Reifen

G2 (nur X mr 570er und 650er Modelle)

705501836 · Hinten



- Keine EG-Zulassung.
- Hinten - 28" x 10" x 12".

Kenda Klaw MXR-Reifen

DS 90 X

V42711DGF01HLL · Vorne
V42712DGF01HLL · Hinten



- Vorne - 20" x 6" x 10".
- Hinten - 18" x 10,5" x 8".

Felgen

14"-Felge

G2 DPS, G2 XT, G2 MAX 650, G2 MAX XT, G2 MAX Limited

705401853 · Vorne
705401852 · Vorne
705401851 · Vorne
705502402 · Hinten
705502401 · Hinten
705502400 · Hinten

■ Schwarz und gefräst
■ Schwarz, klar lackiert
■ Silber, klar lackiert
■ Schwarz und gefräst
■ Schwarz, klar lackiert
■ Silber, klar lackiert



- Hochwertige Aluminiumgussfelge, schwarz, gefräst und klar lackiert.
- Mittelloch: 72 mm.
- Bolzenkreismuster: $\frac{4}{138}$ mm.
- Vorne - 14" x 6,5" Einpresstiefe = 40 mm.
- Hinten - 14" x 8,5" Einpresstiefe = 50 mm.

Hinweis: Passende Muttern - 250100100 Schwarz, 250100082 Verchromt/Passende Abdeckung - 705400928

14"-Felge

G2 DPS, G2 XT, G2 MAX Limited, G2 North Edition, G2 MAX North Edition

705402309 · Vorne
705402222 · Vorne
705402307 · Vorne
705502770 · Hinten
705502702 · Hinten
705502768 · Hinten

■ Schwarz und gefräst
■ Schwarz, klar lackiert
■ Silber, klar lackiert
■ Schwarz und gefräst
■ Schwarz, klar lackiert
■ Silber, klar lackiert



- Vorne - 14" x 6,5" Einpresstiefe = 40 mm.
- Hinten - 14" x 8,5" Einpresstiefe = 50 mm.

Outlander X mr Felge

X mr Modelle, Vorder- und Hinterräder

705401848 · Vorne
705401849 · Vorne

■ Schwarz und gefräst
■ Schwarz



- Aluminiumgussfelge in topaktuellem, explosivem Design – damit zeigen Sie sich auf der Piste als echter Pionier.
- Vorne - 14" x 6,5" Einpresstiefe = 10 mm.
- Hinweis: Passende Muttern - 250100100 Schwarz, 250100082 Verchromt/Passende Abdeckung - 705401541*

Outlander Felge (Camo-Modell)

G2, G2L, G2S

705401127 · Vorne
705501493 · Hinten

■ Schwarz, klar lackiert
■ Schwarz, klar lackiert



- Aluminiumfelge schwarz, klar lackiert.
- Vorne - 12" x 6" Einpresstiefe = 41 mm.
- Hinten - 12" x 7,5" Einpresstiefe = 51 mm.

12"-Beadlock-Felge

G2, G2L, G2S

705401678 · Vorne
705502244 · Hinten

■ Schwarz
■ Schwarz



- Aluminiumfelge schwarz, klar lackiert.
- Erfordert 16 Bolzen (250000787) für den Einbau des Beadlocks.
- Beadlock-Farbe wählbar (nicht enthalten).
- Vorne - 12" x 6" Einpresstiefe = 41 mm.
- Hinten - 12" x 7,5" Einpresstiefe = 51 mm.

12"-Beadlock-Ring

G2, G2L, G2S

705401763 · ■ Can-Am Red
705401810 · ■ Gelb
705401811 · ■ Orange Crush



- Aluminiumguss-Beadlock.
- Zur Montage an Vorderradfelge (705401678) und Hinterradfelge (705502244).
- Hinweis: Passende Muttern - 250100184 Schwarz, 250100185 Verchromt/Passende Abdeckung - 705400928*

14"-Beadlock-Felge

G2

705401594 · Vorne
705503191 · Hinten

■ Schwarz
■ Schwarz



- Aluminiumfelge schwarz, klar lackiert.
- Beadlock-Farbe wählbar (nicht enthalten).
- Erfordert 16 Bolzen (250000787) für den Einbau des Beadlocks.
- Vorne - 14" x 6,5" Einpresstiefe = 41 mm.
- Hinten - 14" x 8" Einpresstiefe = 51 mm.

14"-Beadlock-Ring

G2

705401586 · ■ Manta Green
705401702 · ■ Octane Blue
705401837 · ■ Can-Am Red
705401840 · ■ Schwarz



- Aluminiumguss-Beadlock.
- Zur Montage an Vorderradfelge (705401594) und Hinterradfelge (705503191).
- Hinweis: Passende Muttern - 250100184 Schwarz, 250100185 Verchromt/Passende Abdeckung - 705400928*

SCHMIERMITTEL UND ÖLWECHSELSATZ

Schmiermittel

XPS 4T 10W-50 Synthetiköl

9779234 (USA) · 1 qt / 946 ml
9779240 (EU) · 1 qt / 946 ml

9779235 (USA) · 1 US gal / 3,785 l



- Entwickelt für Hochleistungs-Viertaktmotoren, darunter Turbomotoren, Kompressormotoren und Rennmotoren.
- Formuliert aus sorgfältig ausgewählten und ausgiebig getesteten Grundölen und speziellen Additiven.
- Bietet starke Dickschicht-Schmierleistung zum Schutz der Lager sowie eine nachgewiesene Reinigungswirkung bei hohen Temperaturen, um Ablagerungen zu minimieren, die Scherstabilität zu optimieren, Hitzebeständigkeit zu gewährleisten und Kraftstoffverdünnung zu bekämpfen, um für maximale Leistung Ihres Motors zu sorgen.

XPS 4T 0W-40 Synthetiköl

9779139 (USA) · 1 qt / 946 ml
9779286 (EU) · 1 qt / 946 ml

9779140 (USA) · 1 US gal / 3,785 l
9779287 (EU) · 1 US gal / 3,785 l



- Powersport-Formel mit erstklassigen Verschleißschutz- und Korrosionsschutzadditiven.
- Die beste Wahl für Hochleistungs-Viertaktmotoren für Motorschlitten, ATVs und SSVs, die bei kaltem Wetter eingesetzt werden.
- Bietet hervorragenden Schutz für Motor und Getriebe vor Hitze, Rost und Korrosion.
- Bietet optimale Leistung bei hohen und niedrigen Temperaturen.

XPS 4T 5W-40 Teilsynthetiköl

9779133 (USA) · 1 qt / 946 ml
9779290 (EU) · 1 qt / 946 ml

9779134 (USA) · 1 US gal / 3,785 l
9779291 (EU) · 1 US gal / 3,785 l



- Offroad-Formel mit äußerst hochwertigen Verschleiß- und Korrosionsschutzadditiven.
- Entwickelt für Offroad-, Onroad- und Jetboot-Hochleistungs-Viertaktmotoren, einschließlich Powersport-Motoren mit Turbolader oder Kompressor.
- Sorgt auch in extremen Bedingungen für überlegenen Schutz von Motor und Getriebe gegen Rost und Korrosion.

Ölwechselsatz

Motorölwechselsatz



- Äußerst praktischer Komplett-Ölwechselsatz, spart Zeit und Geld.
- Enthält XPS Synthetiköl oder Teilsynthetiköl, Ölfilter, O-Ringe und Unterlegscheibe.

Modelle

5W-40 Teilsynthetiköl / bis 450 ccm	9779256 (USA) 9779408 (EU)
0W-40 Synthetiköl / bis 450 ccm	9779257 (USA) 9779409 (EU)
5W-40 Teilsynthetiköl / V2-Motor ab 500 ccm	9779258 (USA) 9779405 (EU)
0W-40 Synthetiköl / V2-Motor ab 500 ccm	9779259 (USA) 9779406 (EU)
10W-50 Synthetiköl / V2-Motor ab 500 ccm	9779252 (USA) 9779401 (EU)
0W-40 Synthetiköl / 650 ACE	9779481 (USA) 9779417 (EU)
5W-40 Teilsynthetiköl / 900 ACE	9779260 (USA) 9779410 (EU)
10W-50 Synthetiköl / 900 ACE	9779261 (USA) 9779411 (EU)

WARTUNGSPRODUKTE

Synthetik-Getriebeöl	75W-90	9779158 (USA) · 1 qt / 946 ml 9779212 (EU) · 1 qt / 946 ml
	75W-140	9779160 (USA) · 1 qt / 946 ml 9779215 (EU) · 1 qt / 946 ml



- Verwendet spezielle Additive, um die bestmögliche Leistung in Visco-Lok™ und Smart-Lok™ Differenzialen zu ermöglichen.
- Ermöglicht höhere Belastungen, überlegene Scherstabilität und geringere Oxidation.
- Außerordentlicher Verschleißschutz und überlegene Leistung bei allen Betriebstemperaturen.

Vorgemischtes Longlife-Kühlmittel	9779150 · 1 qt / 946 ml 619590728 (Skandinavien) · 1 qt / 946 ml
--	--



- Frostschutz-/Kühlmittel enthält die richtige Verdünnung und die nötigen Additive, um in BRP Kühlsystemen Korrosion zu verhindern und Kavitation zu hemmen.
- Lange Standzeit – 5-Jahres-Formel speziell für BRP Fahrzeuge.
- Überlegene Wärmeübertragung.
- Idealer Ersatz für Fahrzeuge, die üblicherweise 2-Jahres-Frostschutz-/Kühlmittel (grün) verwenden.
- 5 Jahre (orange).

Korrosionsschutz-Schmiermittel	9779167 619590724 (Skandinavien) · 12 oz / 340 g
---------------------------------------	--



- Ein Mehrzweck-Schmiermittel, das auch zur Verhinderung von Rost, Korrosion und Eindringen von Feuchtigkeit eingesetzt werden kann.
- Es enthält Hochdruckzusätze, die als Universalschmierstoff für praktisch jede Schmieraufgabe fungieren.

Aufhängungsfett für extreme Beanspruchungen <i>(Nicht abgebildet)</i>	9779708 · 14 oz / 400 g
---	--------------------------------

- Speziell für die Komponenten der Aufhängungen von Can-Am Fahrzeugen konzipiert.
- Es ist äußerst stabil und bietet optimale Schmierung sowohl bei extrem niedrigen als auch bei extrem hohen Temperaturen und schützt zugleich die Komponenten der Aufhängung vor Schmutz und Feuchtigkeit sowie vor Korrosion bei extremen Auswaschungsbedingungen.

XPS Verzahnungsfett <i>(Nicht abgebildet)</i>	9779704 (USA) · 4 fl oz / 118 ml 9779472 (EU) · 4 fl oz / 118 ml
---	---

- Erhöhte Rost- und Korrosionsbeständigkeit.
- Schützt vor Festfressen, Hitze/Kälte, Kaltverschweißen, Rost und Korrosion.

Bremsflüssigkeit DOT 4	9779151 (USA) · 12 fl oz / 355 ml 9779207 (EU) · 12 fl oz / 355 ml
-------------------------------	---



- Erfüllt oder übertrifft alle Anforderungen an die Bremsflüssigkeit nach DOT3- und DOT4.
- Die Hochtemperaturformel verhindert Fading und pflegt Dichtungen und O-Ringe im Bremssystem.

Bremsflüssigkeit RS600 für den Rennsporteinsatz	9779152 · 12 fl oz / 355 ml
--	------------------------------------



- Übertrifft die DOT4-Anforderungen in Bezug auf Bremsflüssigkeit für extreme Bedingungen und den Wettkampfeinsatz.
- Die extreme Siedepunkttemperatur von 579 Grad ist ideal für anspruchsvolle Wettkampfbedingungen, um Bremschwund zu bekämpfen.
- Greift Dichtungen oder Komponenten des Bremssystems nicht an.
- Darf nur in ein sauberes/ungefülltes System gefüllt werden, um eine Verdünnung und verminderte Leistung zu vermeiden.
- Die feuchtigkeitsreduzierte Formel verlangsamt die Aufnahme von Wasserdampf über mehrere Wärmezyklen.
- Für den Rennsporteinsatz bei Ski-Doo und Can-Am Fahrzeugen empfohlen.

Kraftstoffstabilisator	9779171 (USA) · 8 fl oz / 236 ml 9779183 (EU) · 8 fl oz / 236 ml
-------------------------------	---



- Ethanolverträglich, stabilisiert den Kraftstoff in Ihrem Tank, um Kraftstoffzerfall zu verhindern, der Startprobleme, verzögerte Gasannahme und schlechte Laufeigenschaften verursacht.
- Da Ethanol Feuchtigkeit anzieht, enthält dieses Produkt leistungsstarke Korrosionsschutzadditive, um die Komponenten des Kraftstoffsystems zu schützen.
- Verhindert mit E10-Kraftstoffen verbundene Probleme.



BRP REVOLUTIONIERT DIE ART UND WEISE, WIE SIE SICH IHRE WELT ERSCHLIESSEN

Can-Am ist eine von vielen Erfolgsgeschichten von BRP, dem globalen Unternehmen hinter einigen der innovativsten Produkte und Erfahrungen, die Sie bewegen.

Denn es geht nicht um das Ziel, es geht um den Weg – Ihren Weg.

Entdecken Sie unsere Marken:

ski-doo LYNX SEA-DOO can-am ROTAX ALUMACraft MANITOU QUINTREX.

www.brp.com





CANAMOFFROAD.COM

A BRP BRAND 